

H 90SG

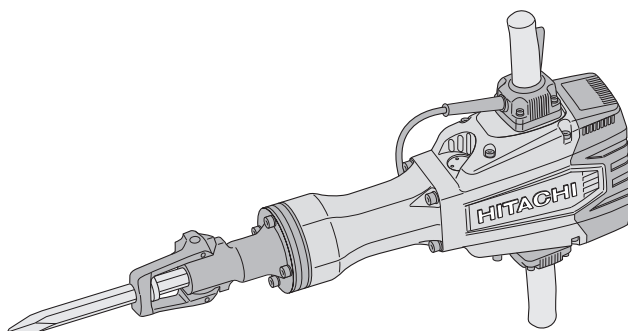

- (en) Handling instructions
- (de) Bedienungsanleitung
- (fr) Mode d'emploi
- (it) Istruzioni per l'uso
- (nl) Gebruiksaanwijzing
- (es) Instrucciones de manejo
- (pt) Instruções de uso
- (sv) Bruksanvisning
- (da) Brugsanvisning
- (no) Bruksanvisning
- (fi) Käyttöohjeet
- (el) Οδηγίες χειρισμού
- (pl) Instrukcja obsługi

- (hu) Kezelési utasítás
- (cs) Návod k obsluze
- (tr) Kullanım talimatları
- (ro) Instrucțiuni de utilizare
- (sl) Navodila za rokovanje
- (sk) Pokyny na manipuláciu
- (bg) Инструкции за експлоатация
- (sr) Uputstvo za rukovanje
- (hr) Upute za rukovanje
- (uk) Інструкції щодо поводження з пристроєм
- (ru) Инструкция по эксплуатации



GENERAL POWER TOOL SAFETY WARNINGS

WARNING

Read all safety warnings and all instructions.

Failure to follow the warnings and instructions may result in electric shock, fire and/or serious injury.

Save all warnings and instructions for future reference.

The term "power tool" in the warnings refers to your mainsoperated (corded) power tool or battery-operated (cordless) power tool.

1) Work area safety

- a) **Keep work area clean and well lit.**
Cluttered or dark areas invite accidents.
- b) **Do not operate power tools in explosive atmospheres, such as in the presence of flammable liquids, gases or dust.**
Power tools create sparks which may ignite the dust or fumes.
- c) **Keep children and bystanders away while operating a power tool.**
Distractions can cause you to lose control.

2) Electrical safety

- a) **Power tool plugs must match the outlet. Never modify the plug in any way. Do not use any adapter plugs with earthed (grounded) power tools.**
Unmodified plugs and matching outlets will reduce risk of electric shock.
- b) **Avoid body contact with earthed or grounded surfaces, such as pipes, radiators, ranges and refrigerators.**
There is an increased risk of electric shock if your body is earthed or grounded.
- c) **Do not expose power tools to rain or wet conditions.**
Water entering a power tool will increase the risk of electric shock.
- d) **Do not abuse the cord. Never use the cord for carrying, pulling or unplugging the power tool. Keep cord away from heat, oil, sharp edges or moving parts.**
Damaged or entangled cords increase the risk of electric shock.
- e) **Use operating a power tool outdoors, use an extension cord suitable for outdoor use.**
Use of a cord suitable for outdoor use reduces the risk of electric shock.
- f) **If operating a power tool in a damp location is unavoidable, use a residual current device (RCD) protected supply.**
Use of an RCD reduces the risk of electric shock.

3) Personal safety

- a) **Stay alert, watch what you are doing and use common sense when operating a power tool. Do not use a power tool while you are tired or under the influence of drugs, alcohol or medication.**
A moment of inattention while operating power tools may result in serious personal injury.
- b) **Use personal protective equipment. Always wear eye protection.**
Protective equipment such as dust mask, non-skid safety shoes, hard hat, or hearing protection used for appropriate conditions will reduce personal injuries.
- c) **Prevent unintentional starting. Ensure the switch is in the off position before connecting to power source and/or battery pack, picking up or carrying the tool.**

Carrying power tools with your finger on the switch or energising power tools that have the switch on invites accidents.

- d) **Remove any adjusting key or wrench before turning the power tool on.**
A wrench or a key left attached to a rotating part of the power tool may result in personal injury.
 - e) **Do not overreach. Keep proper footing and balance at all times.**
This enables better control of the power tool in unexpected situations.
 - f) **Dress properly. Do not wear loose clothing or jewellery. Keep your hair, clothing and gloves away from moving parts.**
Loose clothes, jewellery or long hair can be caught in moving parts.
 - g) **If devices are provided for the connection of dust extraction and collection facilities, ensure these are connected and properly used.**
Use of dust collection can reduce dust related hazards.
- #### 4) Power tool use and care
- a) **Do not force the power tool. Use the correct power tool for your application.**
The correct power tool will do the job better and safer at the rate for which it was designed.
 - b) **Do not use the power tool if the switch does not turn it on and off.**
Any power tool that cannot be controlled with the switch is dangerous and must be repaired.
 - c) **Disconnect the plug from the power source and/or the battery pack from the power tool before making any adjustments, changing accessories, or storing power tools.**
Such preventive safety measures reduce the risk of starting the power tool accidentally.
 - d) **Store idle power tools out of the reach of children and do not allow persons unfamiliar with the power tool or these instructions to operate the power tool.**
Power tools are dangerous in the hands of untrained users.
 - e) **Maintain power tools. Check for misalignment or binding of moving parts, breakage of parts and any other condition that may affect the power tool's operation. If damaged, have the power tool repaired before use.**
Many accidents are caused by poorly maintained power tools.
 - f) **Keep cutting tools sharp and clean.**
Properly maintained cutting tools with sharp cutting edges are less likely to bind and are easier to control.
 - g) **Use the power tool, accessories and tool bits etc. in accordance with these instructions, taking into account the working conditions and the work to be performed.**
Use of the power tool for operations different from those intended could result in a hazardous situation.
- #### 5) Service
- a) **Have your power tool serviced by a qualified repair person using only identical replacement parts.**
This will ensure that the safety of the power tool is maintained.

PRECAUTION

Keep children and infirm persons away.

When not in use, tools should be stored out of reach of children and infirm persons.

DEMOLITION HAMMER SAFETY WARNINGS

- 1. Wear ear protectors.**
Exposure to noise can cause hearing loss.
- 2. Use auxiliary handle(s), if supplied with the tool.**
Loss of control can cause personal injury.
- 3. Hold power tool by insulated gripping surfaces, when performing an operation where the cutting accessory may contact hidden wiring or its own cord.**
Cutting accessory contacting a "live" wire may make exposed metal parts of the power tool "live" and could give the operator an electric shock.





ADDITIONAL SAFETY WARNINGS



1. Ensure that the power source to be utilized conforms to the power requirements specified on the product nameplate.
2. Ensure that the power switch is in the OFF position.
If the plug is connected to a receptacle while the power switch is in the ON position, the power tool will start operating immediately, which could cause a serious accident.
3. When the work area is removed from the power source, use an extension cord of sufficient thickness and rated capacity. The extension cord should be kept as short as practicable.
4. RCD
The use of a residual current device with a rated residual current of 30mA or less at all times is recommended.
5. Do not touch the bit during or immediately after operation. The bit becomes very hot during operation and could cause serious burns.
6. Before starting to break, chip or drill into a wall, floor or ceiling, thoroughly confirm that such items as electric cables or conduits are not buried inside.
7. Wear a mask when turning your head upward.
8. Properly set the bit holder.
9. At the start of work, confirm screw tightening.
10. When working at a highly elevated location, pay attention to articles and persons below.
11. Wear protective shoes to protect your feet.

SYMBOLS

WARNING

The following show symbols used for the machine. Be sure that you understand their meaning before use.

	H90SG : Demolition Hammer
	Read all safety warnings and all instructions.
	Only for EU countries Do not dispose of electric tools together with household waste material! In observance of European Directive 2002/96/EC on waste electrical and electronic equipment and its implementation in accordance with national law, electric tools that have reached the end of their life must be collected separately and returned to an environmentally compatible recycling facility.
	Switching ON

	Switching OFF
	Disconnect mains plug from electrical outlet
	Class II tool

STANDARD ACCESSORIES

In addition to the main unit (1), the package contains the accessories listed in the below.

- Hexagon Bar Wrench for M6 1
- Side handle..... 1
- Bolt..... 4

Standard accessories are subject to change without notice.

APPLICATIONS

This Demolition Hammer should be applied to demolishing concrete, chiseling off concrete, grooving, bar cutting installation of piping and wiring, sanitary facility installation, machinery installation, water supply and drainage work, interior jobs, harbor facilities and other civil engineering works.

SPECIFICATIONS

Voltage (by areas)	(110V, 220V, 230V, 240V) ~
Power Input	110V : 1670W 220V, 230V, 240V : 2000W
Full-load Impact Rate	1000 min ⁻¹
Weight (without cord)	32 kg

NOTE

Due to HITACHI's continuing program of research and development, the specifications herein are subject to change without prior notice.

MOUNTING AND OPERATION

Action	Figure	Page
Mounting a side handle	1	82
Mounting air tool shanks and standard hexagonal shanks tools	2	82
Mounting standard hexagonal shanks and retaining groove shanks without collars	3	82
Switch operation	4	83
How to use the demolition hammer *	5	83
Replacing carbon brushes	6	83
Selecting accessories	—	84

* Operate this Demolition Hammer by utilizing its empty weight. The performance will not be better even if it is pressed or thrust forcibly against the work surface.
Hold this Demolition Hammer with a force just sufficient to counteract the reaction.
This Demolition Hammer is equipped with a spring cushion on the handle so that chipping vibration is not conveyed to the operator.
Operate this Demolition Hammer without forcing the handle too strongly.

English

CAUTION

Sometimes the power tool does not begin the striking stroke even when the motor rotates because the oil has become thick.

If the power tool is used at low temperatures or if it is used after a long idle time, this Demolition Hammer should be kept running in for about five minutes in order to warm it up.

GREASE REPLACEMENT

This Demolition Hammer is of full air-tight construction to protect against dust and to prevent lubricant leakage.

Therefore, this Demolition Hammer can be used without lubrication for long periods. Replace the grease as described below.

Grease Replacement Period

After purchase, replace grease after every 6 months of usage. Ask for grease replacement at the nearest authorized Service Center.

MAINTENANCE AND INSPECTION

CAUTION

Be sure to switch OFF and disconnect the attachment plug from the receptacle to avoid a serious accident.

1. Inspecting accessories

Since use of a dull accessory, such as a bull point, a cutter, etc. will degrade efficiency and cause possible motor malfunction, sharpen or replace with a new one as soon as abrasion is noted.

2. Inspecting the mounting screws

Regularly inspect all mounting screws and ensure that they are properly tightened. Should any of the screws be loose, retighten them immediately. Failure to do so could result in serious hazard.

3. Inspecting the retainer

The retainer may become loose due to excessive use. Always, pay attention to its proper functioning to securely hold the accessory shank portion. If any wear and tear is found, bring this Demolition Hammer to an authorized service center for maintenance service.

4. Maintenance of the motor

The motor unit winding is the very "heart" of the power tool. Exercise due care to ensure the winding does not become damaged and/or wet with oil or water.

5. Inspecting the carbon brushes (Fig. 6)

The Motor employs carbon brushes which are consumable parts. When they become worn to or near the "wear limit" \odot , it results in motor trouble.

When an auto-stop carbon brush is equipped, the motor will stop automatically. At that time, replace both carbon brushes with new ones which have the same carbon brush Numbers \odot shown in the Fig. 6. In addition, always keep carbon brushes clean and ensure that they slide freely within the brush holders.

CAUTION

In the operation and maintenance of power tools, the safety regulations and standards prescribed in each country must be observed.

GUARANTEE

We guarantee Hitachi Power Tools in accordance with statutory/country specific regulation. This guarantee does not cover defects or damage due to misuse, abuse, or normal wear and tear. In case of complaint, please send the Power Tool, undismantled, with the GUARANTEE CERTIFICATE found at the end of this Handling instruction, to a Hitachi Authorized Service Center.

IMPORTANT

Correct connection of the plug

The wires of the main lead are coloured in accordance with the following code:

Blue: — Neutral

Brown: — Live

As the colours of the wires in the main lead of this tool may not correspond with the coloured markings identifying the terminals in your plug proceed as follows:

The wire coloured blue must be connected to the terminal marked with the letter N or coloured black. The wire coloured brown must be connected to the terminal marked with the letter L or coloured red. Neither core must be connected to the each terminal.

NOTE:

This requirement is provided according to BRITISH STANDARD 2769: 1984.

Therefore, the letter code and colour code may not be applicable to other markets except The United Kingdom.

Information concerning airborne noise and vibration

The measured values were determined according to EN60745 and declared in accordance with ISO 4871.

Measured A-weighted sound power level: 102 dB (A).

Measured A-weighted sound pressure level: 82 dB (A).

Uncertainty K: 3 dB (A).

Wear hearing protection.

Vibration total values (triax vector sum) determined according to EN60745.

Chiselling:

Vibration emission value a_{hh} , C_{req} = 7.7 m/s²

Uncertainty K = 1.5 m/s²

The declared vibration total value has been measured in accordance with a standard test method and may be used for comparing one tool with another.

It may also be used in a preliminary assessment of exposure.

WARNING

○ The vibration emission during actual use of the power tool can differ from the declared total value depending in the ways in which the tool is used.

○ Identify safety measures to protect the operator that are based on an estimation of exposure in the actual conditions of use (taking account of all parts of the operating cycle such as the times when the tool is switched off and when it is running idle in addition to the trigger time).

NOTE

Due to HITACHI's continuing program of research and development, the specifications herein are subject to change without prior notice.

ALLGEMEINE SICHERHEITSHINWEISE FÜR ELEKTROGERÄTE

WARNUNG

Lesen Sie sämtliche Sicherheitshinweise und Anweisungen durch.

Wenn die Warnungen und Anweisungen nicht befolgt werden, kann es zu Stromschlag, Brand und/oder ernsthaften Verletzungen kommen.

Bitte bewahren Sie alle Warnhinweise und Anweisungen zum späteren Nachschlagen auf.

Der Begriff „Elektrowerkzeug“ bezieht sich in den Warnhinweisen auf Elektrowerkzeuge mit Netz- (schnurgebunden) oder Akkubetrieb (schnurlos).

1) Sicherheit im Arbeitsbereich

a) Sorgen Sie für einen sauberen und gut ausgeleuchteten Arbeitsbereich.
Zugestellte oder dunkle Bereiche ziehen Unfälle förmlich an.

b) Verwenden Sie Elektrowerkzeuge niemals an Orten, an denen Explosionsgefahr besteht, wie zum Beispiel in der Nähe von leicht entflammaren Flüssigkeiten, Gasen oder Stäuben.
Bei der Arbeit mit Elektrowerkzeugen kann es zu Funkenbildung kommen, wodurch sich Stäube oder Dämpfe entzünden können.

c) Sorgen Sie bei der Arbeit mit Elektrowerkzeugen dafür, dass sich keine Zuschauer (insbesondere Kinder) in der Nähe befinden.
Wenn Sie abgelenkt werden, können Sie die Kontrolle über das Werkzeug verlieren.

2) Elektrische Sicherheit

a) Elektrowerkzeuge müssen mit passender Stromversorgung betrieben werden.
Nehmen Sie niemals irgendwelche Änderungen am Anschlussstecker vor.
Verwenden Sie bei Elektrowerkzeugen mit Schutzkontakt (geerdet) niemals Adapterstecker.

Stecker im Originalzustand und passende Steckdosen reduzieren das Stromschlagrisiko.

b) Vermeiden Sie Körperkontakt mit geerdeten Gegenständen wie Rohrleitungen, Heizungen, Herden oder Kühlschränken.
Bei Körperkontakt mit geerdeten Gegenständen besteht ein erhöhtes Stromschlagrisiko.

c) Setzen Sie Elektrowerkzeuge niemals Regen oder sonstiger Feuchtigkeit aus.
Wenn Flüssigkeiten in ein Elektrowerkzeug eindringen, erhöht sich das Stromschlagrisiko.

d) Verwenden Sie das Anschlusskabel nicht missbräuchlich. Tragen Sie das Elektrowerkzeug niemals am Stromkabel, ziehen Sie es nicht damit heran und ziehen Sie den Stecker nicht am Anschlusskabel aus der Steckdose.
Halten Sie das Anschlusskabel von Hitzequellen, Öl, scharfen Kanten und beweglichen Teilen fern.
Beschädigte oder verdrehte Anschlusskabel erhöhen das Stromschlagrisiko.

e) Verwenden Sie, wenn Sie ein Elektrowerkzeug im Freien benutzen, ein für den Außeneinsatz geeignetes Verlängerungskabel.
Ein für den Außeneinsatz geeignetes Kabel vermindert das Stromschlagrisiko.

f) Falls sich der Betrieb des Elektrowerkzeugs in feuchter Umgebung nicht vermeiden lässt, verwenden Sie eine Stromversorgung mit Fehlerstromschutzeinrichtung (Residual Current Device, RCD).

Durch den Einsatz einer Fehlerstromschutzeinrichtung wird das Risiko eines elektrischen Schlages reduziert.

3) Persönliche Sicherheit

a) Bleiben Sie wachsam, achten Sie auf das, was Sie tun, und setzen Sie Ihren Verstand ein, wenn Sie mit Elektrowerkzeugen arbeiten.
Benutzen Sie keine Elektrowerkzeuge, wenn Sie müde sind oder unter Einfluss von Drogen, Alkohol oder Medikamenten stehen.

Bei der Arbeit mit Elektrowerkzeugen können bereits kurze Phasen der Unaufmerksamkeit zu schweren Verletzungen führen.

b) Benutzen Sie eine persönliche Schutzausrüstung. Tragen Sie immer einen Augenschutz.

Schutzausrüstung wie Staubmaske, rutschsichere Sicherheitsschuhe, Schutzhelm und Gehörschutz senken das Verletzungsrisiko bei angemessenem Einsatz.

c) Vermeiden Sie unbeabsichtigtes Einschalten. Achten Sie darauf, dass sich der Schalter in der Aus- (Off-) Position befindet, ehe Sie das Gerät mit der Stromversorgung und/oder Batteriestromversorgung verbinden, es aufheben oder herumtragen.

Das Herumtragen von Elektrowerkzeugen mit dem Finger am Schalter oder das Herstellen der Stromversorgung bei betätigtem Schalter zieht Unfälle regelrecht an.

d) Entfernen Sie sämtliche Einstellwerkzeuge (Einstellschlüssel), ehe Sie das Elektrowerkzeug einschalten.

Ein an einem beweglichen Teil des Elektrowerkzeugs angebrachter Schlüssel kann zu Verletzungen führen.

e) Überstrecken Sie sich nicht. Achten Sie jederzeit darauf, sicher zu stehen und das Gleichgewicht zu bewahren.

Dadurch haben Sie das Elektrowerkzeug in unerwarteten Situationen besser im Griff.

f) Tragen Sie entsprechende Kleidung. Tragen Sie keine lose Kleidung oder Schmuck. Halten Sie Haar, Kleidung und Handschuhe von beweglichen Teilen fern.

Lose Kleidung, Schmuck oder langes Haar kann von beweglichen Teilen erfasst werden.

g) Wenn Anschlüsse für Staubabsaug- und -sammelvorrichtungen vorhanden sind, sorgen Sie dafür, dass diese richtig angeschlossen und eingesetzt werden.

Durch Entfernen des Staubs können staubbezogene Gefahren vermindert werden.

4) Einsatz und Pflege von Elektrowerkzeugen

a) Überbeanspruchen Sie Elektrowerkzeuge nicht. Benutzen Sie das richtige Elektrowerkzeug für Ihren Einsatzzweck.

Das richtige Elektrowerkzeug erledigt seine Arbeit bei bestimmungsgemäßem Einsatz besser und sicherer.

b) Benutzen Sie das Elektrowerkzeug nicht, wenn es sich nicht am Schalter ein- und ausschalten lässt.

Jedes Elektrowerkzeug, das nicht mit dem Schalter betätigt werden kann, stellt eine Gefahr dar und muss repariert werden.

- c) **Trennen Sie den Stecker von der Stromversorgung und/oder die Batteriestromversorgung vom Gerät, ehe Sie Einstellarbeiten vornehmen, Zubehörteile tauschen oder das Elektrowerkzeug verstauen.**

Solche präventiven Sicherheitsmaßnahmen verhindern den unbeabsichtigten Anlauf des Elektrowerkzeugs und die damit verbundenen Gefahren.

- d) **Legern Sie nicht benutzte Elektrowerkzeuge außerhalb der Reichweite von Kindern, lassen Sie nicht zu, dass Personen das Elektrowerkzeug bedienen, die nicht mit dem Werkzeug selbst und/oder diesen Anweisungen vertraut sind.**

Elektrowerkzeuge in ungeschulten Händen sind gefährlich.

- e) **Halten Sie Elektrowerkzeuge instand. Prüfen Sie sie auf Fehlausrichtungen, Leichtgängigkeit beweglicher Teile, Beschädigungen von Teilen und auf jegliche andere Zustände, die sich auf den Betrieb des Elektrowerkzeugs auswirken können.**

Lassen Sie das Elektrowerkzeug bei Beschädigungen reparieren, ehe Sie es benutzen.
Viele Unfälle mit Elektrowerkzeugen sind auf schlechte Wartung zurückzuführen.

- f) **Halten Sie Schneidwerkzeuge scharf und sauber. Richtig gewartete Schneidwerkzeuge mit scharfen Schneiden bleiben weniger häufig hängen und sind einfacher zu beherrschen.**

- g) **Benutzen Sie Elektrowerkzeuge, Zubehör, Werkzeugspitzen und Ähnliches in Übereinstimmung mit diesen Anweisungen – beachten Sie dabei die jeweiligen Arbeitsbedingungen und die Art der auszuführenden Arbeiten.**

Der Gebrauch des Elektrowerkzeugs für andere als die vorgesehenen Anwendungen kann zu gefährlichen Situationen führen.

5) Service

- a) **Lassen Sie Elektrowerkzeuge durch qualifizierte Fachkräfte und nur unter Einsatz passender Originalersatzteile warten.**

Dies sorgt dafür, dass die Sicherheit des Elektrowerkzeugs nicht beeinträchtigt wird.

VORSICHT

Von Kindern und gebrechlichen Personen fernhalten. Werkzeuge sollten bei Nichtgebrauch außerhalb der Reichweite von Kindern und gebrechlichen Personen aufbewahrt werden.

SICHERHEITSHINWEISE FÜR DEN HAMMER

- Tragen Sie Ohrenschützer.**
Lärmbelastung kann zu Hörverlust führen.
- Benutzen Sie, falls im Lieferumfang enthalten, den/ die Zusatzgriff(e).**
Wenn Sie die Kontrolle über das Werkzeug verlieren, kann es zu Verletzungen kommen.
- Halten Sie das Elektrowerkzeug bei Arbeiten, bei denen das Schneidezubehör verborgene Stromleitungen berühren könnte, nur an den isolierten Griff-Flächen.**
Schneidezubehör, das eine „stromführende“ Leitung berührt, kann nackte Metallteile des Elektrogeräts „unter Strom setzen“ und dem Bediener einen Stromschlag versetzen.







ZUSÄTZLICHE SICHERHEITSHINWEISE

- Vergewissern Sie sich, dass die zu verwendende Stromversorgung den Angaben auf dem Typenschild dieses Produkts entspricht.
- Vergewissern Sie sich, dass sich der Netzschalter in der Aus-Stellung (OFF) befindet.
Wird der Stecker an eine Steckdose angeschlossen, während sich der Netzschalter in der Ein-Stellung (ON) befindet, läuft das Elektrogerät sofort an, was einen ernsthaften Unfall verursachen könnte.
- Wenn der Arbeitsbereich nicht in der Nähe des Netzanschlusses liegt, verwenden Sie ein Verlängerungskabel von ausreichendem Querschnitt und ausreichender Nennleistung. Das Verlängerungskabel sollte so kurz wie möglich gehalten werden.
- Fehlerstromschutzeinrichtung (RCD)
Die Verwendung einer Fehlerstromschutzeinrichtung mit einem Nennfehlerstrom von max. 30mA wird empfohlen.
- Berühren Sie die Bohrspitze nicht während oder unmittelbar nach dem Betrieb. Die Bohrspitze wird während des Betriebs sehr heiß, und es könnte zu ernsthaften Verbrennungen kommen.
- Überzeugen Sie sich, bevor Sie in einer Wand, dem Boden oder der Decke etwas ausbrechen, meißeln oder bohren, sorgfältig davon, dass keine elektrischen Kabel oder Kabelrohre darunter liegen.
- Tragen Sie eine Schutzmaske, wenn Sie mit nach oben gewandtem Kopf arbeiten.
- Stellen Sie den Bohrerhalter korrekt ein.
- Vergewissern Sie sich vor der Arbeit, dass die Schrauben korrekt festgezogen sind.
- Geben Sie acht auf untenstehende Personen und Gegenstände, wenn Sie an einem erhöhten Platz arbeiten.
- Tragen Sie Sicherheitsschuhe, um Verletzungen der Füße zu vermeiden.

SYMBOLE

WARNUNG

Die folgenden Symbole werden für diese Maschine verwendet. Achten Sie darauf, diese vor der Verwendung zu verstehen.

	H90SG : Hammer
	Lesen Sie sämtliche Sicherheitshinweise und Anweisungen durch.
	Nur für EU-Länder Werfen Sie Elektrowerkzeuge nicht in den Hausmüll! Gemäß der Europäischen Richtlinie 2002/96/EG über Elektro- und Elektronik-Altgeräte und die Umsetzung in nationales Recht müssen verbrauchte Elektrowerkzeuge getrennt gesammelt und einer umweltgerechten Wiederverwertung zugeführt werden.
	Einschalten ON
	Ausschalten OFF
	Ziehen Sie den Hauptstecker aus der elektrischen Steckdose ab.
	Werkzeug der Klasse II

STANDARDZUBEHÖR

Zusätzlich zum Hauptgerät (1) enthält die Packung das nachfolgend aufgelistete Zubehör.

- Sechskantschlüssel für M6 1
- Seitengriff..... 1
- Bolzen..... 4

Das Standardzubehör kann ohne vorherige Bekanntmachung jederzeit geändert werden.

ANWENDUNG

Dieser Hammer kann für die folgenden Arbeiten verwendet werden: Demolieren und Abschlagen von Beton, Nuten, Abtrennen von Rundstahl, Installation von Rohrleitungen und Kabeln, sanitären Einrichtungen, Maschinen, Arbeiten an Wasserinstallation und Entwässerungsanlagen, Inneneinrichtung, Hafenanlagen und anderen Tiefbauten.

TECHNISCHE DATEN

Spannung (nach Gebieten)	(110V, 220V, 230V, 240V) ~
Stromaufnahme	110V : 1670W 220V, 230V, 240V : 2000W
Volllastschlagzahl	1000 min ⁻¹
Gewicht (ohne Kabel)	32 kg

HINWEIS

Aufgrund des ständigen Forschungs- und Entwicklungsprogramms von HITACHI sind Änderungen der hier gemachten technischen Angaben vorbehalten.

MONTAGE UND BETRIEB

Aktion	Abbildung	Seite
Montieren eines Seitengriffs	1	82
Anbringen von Luftwerkzeug-Schafteinsätzen und Standard-Sechskantschafteinsätzen	2	82
Anbringen von Werkzeugen mit Standard-Sechskantschaft und Schaft mit Haltenut ohne Bund.	3	82
Betätigen des Schalters	4	83
Einsatz des Hammers*	5	83
Austausch einer Kohlebürste	6	83
Auswahl von Zubehör	—	84

* Nutzen Sie bei der Arbeit das Eigengewicht dieses Hammers aus. Die Leistung des Werkzeugs wird nicht verbessert, selbst wenn es kräftig gegen die Arbeitsfläche gedrückt oder gerammt wird.

Halten Sie diesen Hammer mit einer Kraft, die gerade ausreicht, um der Gegenkraft entgegenzuwirken.

Der Handgriff dieses Hammers ist mit einer Federdämpfung ausgestattet, so dass die Schlagvibration nicht auf den Anwender übertragen wird.

Üben Sie bei der Arbeit mit dem Hammer keinen zu starken Druck auf den Handgriff aus.

VORSICHT

Manchmal setzt der Schlaghub des Elektrowerkzeugs selbst bei rotierendem Motor nicht ein, wenn das Öl zu dickflüssig geworden ist.

Wenn der Hammer bei niedrigen Temperaturen eingesetzt wird oder längere Zeit nicht benutzt worden ist, sollten Sie ihn zuerst etwa fünf Minuten lang warm laufen lassen.

SCHMIERFETTWECHSEL

Der Mechanismus dieses Hammers ist vollkommen luftdicht gekapselt, um das Eindringen von Staub und das Auslaufen von Schmiermittel zu vermeiden.

Daher kann er lange Zeit ohne Schmierung benutzt werden. Wechseln Sie das Schmierfett wie unten angegeben.

Schmierfettwechsel-Intervall

Wechseln Sie das Schmierfett nach dem Kauf alle 6 Betriebsmonate. Wenden Sie sich bezüglich des Schmierfettwechsels an die nächste autorisierte Kundendienststelle.

WARTUNG UND INSPEKTION

VORSICHT

Immer den Betriebsschalter auf „Aus“ (OFF) stellen und den Netzstecker aus der Steckdose ziehen, um Unfälle zu vermeiden.

1. Inspektion des Zubehörs

Da der Gebrauch eines stumpfen Werkzeugs (z.B. Spitzmeißel, Flachmeißel usw.) die Leistung verschlechtert und möglicherweise Motorstörungen verursacht, ist das Werkzeug zu schärfen oder durch ein neues zu ersetzen, sobald Verschleiß festgestellt wird.

2. Inspektion der Befestigungsschrauben

Inspizieren Sie regelmäßig alle Befestigungsschrauben und stellen Sie sicher, dass sie richtig festgezogen sind. Sollte eine der Schrauben locker werden, ziehen Sie sie sofort wieder fest an. Falls dies nicht getan wird, könnte das zu ernsthaften Gefahren führen.

3. Inspektion des Halters

Der Halter kann sich bei übermäßiger Beanspruchung lösen. Achten Sie stets darauf, dass er einwandfrei funktioniert, um den Werkzeugschaft sicher zu halten. Falls Sie Verschleiß oder Beschädigung feststellen, bringen Sie diesen Hammer zur Wartung zu einer autorisierten Kundendienststelle.

4. Wartung des Motors

Die Wicklung des Motors ist das „Herzstück“ des Elektrowerkzeugs. Wenden Sie die gebotene Sorgfalt auf, um sicherzustellen, dass die Wicklung nicht beschädigt und/oder mit Öl oder Wasser benetzt wird.

5. Inspektion der Kohlebürsten (Abb. 6)

Die im Motor verwendeten Kohlebürsten sind Verbrauchsteile. Wenn sie abgenutzt sind (Ⓢ), kann dies zu Motorschäden führen.

Wenn der Motor mit einer Auto-Stop-Kohlebürste ausgestattet ist, wird er automatisch anhalten. Beide Kohlebürsten sollen dann durch neue ersetzt werden, die dieselbe Bürstenummer tragen (Ⓢ) wie in **Abb. 6**. Darüber hinaus müssen die Kohlebürsten immer sauber gehalten werden und müssen sich in der Halterung frei bewegen können.

VORSICHT

Bei Betrieb und Wartung von Elektrowerkzeugen müssen die Sicherheitsvorschriften und Normen beachtet werden.

GARANTIE

Auf Hitachi-Elektrowerkzeuge gewähren wir eine Garantie unter Zugrundelegung der jeweils geltenden gesetzlichen und landesspezifischen Bedingungen. Dieses Garantieerstreckt sich nicht auf Schäden, die auf Missbrauch, bestimmungswidrigen Einsatz oder normalen Verschleiß zurückzuführen sind. Im Schadensfall senden Sie das nicht zerlegte Elektrowerkzeug zusammen mit dem GARANTIESCHEIN, den Sie am Ende dieser Bedienungsanleitung finden, an ein von Hitachi autorisiertes Servicezentrum.

Deutsch

Information über Betriebslärm und Vibration

Die gemessenen Werte wurden entsprechend EN60745 bestimmt und in Übereinstimmung mit ISO 4871 ausgewiesen.

Gemessener A-gewichteter Schallpegel: 102 dB (A).

Gemessener A-gewichteter Schalldruck: 82 dB (A).

Messunsicherheit K: 3 dB (A).

Gehörschutz tragen.

Gesamtvibrationswerte (3-Achsen-Vektorsumme), bestimmt gemäß EN60745.

Meißeln:

Vibrationsemissionswert $a_{h, Cheq} = 7,7 \text{ m/s}^2$

Messunsicherheit K = 1,5 m/s^2

Der angegebene Vibrationsgesamtwert wurde nach einer Standardtestmethode gemessen und kann zum Vergleich zwischen verschiedenen Werkzeugen dienen.

Er kann auch für eine Vorbeurteilung der Aussetzung verwendet werden.

WARNUNG

- Der Vibrationsemissionswert während der tatsächlichen Benutzung des Elektrowerkzeugs kann von dem deklarierten Gesamtwert abweichen, abhängig davon, wie das Werkzeug verwendet wird.
- Legen Sie Sicherheitsmaßnahmen zum Schutz des Bedieners fest, die auf einer Expositionseinschätzung unter den tatsächlichen Benutzungsbedingungen beruhen (unter Berücksichtigung aller Bereiche des Betriebszyklus, darunter neben der Triggerzeit auch die Zeiten, in denen das Werkzeug ausgeschaltet ist oder im Leerlaufbetrieb läuft).

HINWEIS

Aufgrund des ständigen Forschungs- und Entwicklungsprogramms von HITACHI sind Änderungen der hier gemachten technischen Angaben vorbehalten.

AVERTISSEMENTS DE SÉCURITÉ GÉNÉRAUX POUR L'OUTIL

⚠ AVERTISSEMENT

Lire tous les avertissements de sécurité et toutes les instructions.

Tout manquement à observer ces avertissements et instructions peut engendrer des décharges électriques, des incendies et/ou des blessures graves.

Conserver tous les avertissements et toutes les instructions pour pouvoir s'y reporter ultérieurement.

Le terme « outil » dans les avertissements fait référence à l'outil électrique alimenté par le secteur (avec cordon d'alimentation) ou à l'outil fonctionnant sur batterie (sans cordon d'alimentation).

1) Sécurité de la zone de travail

- a) **Conserver la zone de travail propre et bien éclairée.**
Les zones en désordre ou sombres sont propices aux accidents.
- b) **Ne pas faire fonctionner les outils électriques en atmosphère explosive, par exemple en présence de liquides inflammables, de gaz ou de poussières.**
Les outils électriques produisent des étincelles qui peuvent enflammer les poussières ou les fumées.
- c) **Maintenir les enfants et les badauds à l'écart pendant l'utilisation de l'outil.**
Les distractions peuvent faire perdre le contrôle de l'outil à l'utilisateur.

2) Sécurité électrique

- a) **Il faut que les fiches de l'outil électrique soient adaptées au socle.**
Ne jamais modifier la fiche de quelque façon que ce soit.
Ne pas utiliser d'adaptateurs avec des outils à branchement de terre.
Des fiches non modifiées et des socles adaptés réduiront le risque de décharge électrique.
- b) **Éviter tout contact du corps avec des surfaces reliées à la terre telles que les tuyaux, les radiateurs, les cuisinières et les réfrigérateurs.**
Il existe un risque accru de décharge électrique si le corps de l'utilisateur est relié à la terre.
- c) **Ne pas exposer les outils à la pluie ou à des conditions humides.**
La pénétration d'eau à l'intérieur d'un outil augmentera le risque de décharge électrique.
- d) **Ne pas maltraiter le cordon. Ne jamais utiliser le cordon pour porter, tirer ou débrancher l'outil.**
Maintenir le cordon à l'écart de la chaleur, du lubrifiant, des arêtes ou des parties en mouvement.
Des cordons endommagés ou emmêlés augmentent le risque de décharge électrique.
- e) **Lorsqu'on utilise un outil à l'extérieur, il faut utiliser un prolongateur adapté à l'utilisation extérieure.**
L'utilisation d'un cordon adapté à l'utilisation extérieure réduit le risque de décharge électrique.
- f) **Si l'usage d'un outil dans un emplacement humide est inévitable, utiliser une alimentation protégée par un dispositif différentiel à courant résiduel (DDR).**
L'usage d'un DDR réduit le risque de décharge électrique.

3) Sécurité des personnes

- a) **Rester vigilant, regarder ce que l'on est en train de faire et faire preuve de bon sens dans son utilisation de l'outil.**
Ne pas utiliser un outil lorsqu'on est fatigué ou sous l'emprise de drogues, d'alcool ou de médicaments.
Un moment d'inattention en cours d'utilisation d'un outil peut entraîner des blessures graves.

- b) **Utiliser un équipement de sécurité. Toujours porter des verres de protection.**

Les équipements de sécurité tels que les masques contre les poussières, les chaussures de sécurité antidérapantes, les casques ou les protections acoustiques utilisés pour les conditions appropriées réduiront les blessures corporelles.

- c) **Éviter tout démarrage intempestif. S'assurer que l'interrupteur est en position d'arrêt avant de brancher l'outil au secteur et/ou à la batterie, de le ramasser ou de le porter.**

Porter un outil en ayant le doigt sur l'interrupteur ou brancher un outil dont l'interrupteur est en position de marche est source d'accidents.

- d) **Retirer toute clé de réglage avant de mettre l'outil en marche.**

Une clé laissée fixée sur une partie tournante de l'outil peut donner lieu à des blessures.

- e) **Ne pas se pencher trop loin. Garder une position et un équilibre adaptés à tout moment.**

Cela permet un meilleur contrôle de l'outil dans des situations inattendues.

- f) **S'habiller de manière adaptée. Ne pas porter de vêtements amples ou de bijoux. Maintenir cheveux, vêtements et gants à l'écart des pièces en mouvement.**

Les pièces en mouvement peuvent happer les vêtements amples, les bijoux ou les cheveux longs.

- g) **Si des dispositifs sont fournis pour le raccordement d'équipements pour l'extraction et la récupération des poussières, s'assurer qu'ils sont connectés et correctement utilisés.**

Utiliser des collecteurs de poussière peut réduire les risques dus aux poussières.

4) Utilisation et entretien de l'outil

- a) **Ne pas forcer l'outil. Utiliser l'outil adapté à l'application souhaitée.**

Si l'on utilise l'outil électrique adéquat en respectant le régime pour lequel il a été conçu, il réalisera un travail de meilleure qualité et plus sûr.

- b) **Ne pas utiliser l'outil si l'interrupteur ne permet pas de passer de l'état de marche à arrêt et vice versa.**

Un outil électrique ne pouvant être contrôlé par l'interrupteur représente un danger et doit être réparé.

- c) **Débrancher la fiche de la source d'alimentation et/ou la batterie de l'outil avant tout réglage, changement d'accessoires ou avant de ranger l'outil.**

Ces mesures de sécurité préventives réduiront les risques de démarrage accidentel de l'outil électrique.

- d) **Après utilisation, ranger l'outil électrique hors de portée des enfants et ne laisser aucune personne l'utiliser si elle n'est pas familiarisée avec les outils électriques ou ces instructions.**

Les outils électriques représentent un danger entre des mains inexpertes.

- e) **Observer la maintenance de l'outil. S'assurer que les pièces en mouvement ne sont pas désalignées ou coincées, qu'aucune pièce n'est cassée ou que l'outil électrique n'a subi aucun dommage pouvant affecter son bon fonctionnement.**

Si l'outil électrique est endommagé, le faire réparer avant de le réutiliser.

De nombreux accidents sont dus à des outils mal entretenus.

- f) **Garder affûtés et propres les outils permettant de couper.**

Un outil bien entretenu aux bords bien affûtés risquera moins de se coincer et sera plus facile à maîtriser.

- g) **Utiliser l'outil, les accessoires et les lames, etc., conformément à ces instructions, en tenant compte des conditions de travail et du travail à réaliser.**

L'utilisation d'un outil électrique à des fins autres que celles prévues est potentiellement dangereuse.

Français

5) Maintenance et entretien

- a) **Confier l'entretien de l'outil à un réparateur qualifié utilisant uniquement des pièces de rechange identiques.**

Cela assurera le maintien de la sécurité de l'outil.

PRÉCAUTIONS

Maintenir les enfants et les personnes infirmes éloignés. Lorsque les outils ne sont pas utilisés, ils doivent être rangés hors de portée des enfants et des personnes infirmes.

AVERTISSEMENT DE SÉCURITÉ POUR LE MARTEAU DE DÉMOLITION

- Porter des protecteurs d'oreilles.**
L'exposition au bruit peut engendrer une perte de l'audition.
- Utiliser la ou les poignées auxiliaires si elles sont fournies avec l'outil.**
Toute perte de contrôle peut entraîner des blessures.
- Tenir l'outil électrique par une surface de prise isolée, lorsqu'on effectue une tâche où l'accessoire de coupe pourrait toucher un câblage caché ou son propre cordon d'alimentation.**
Le contact de l'accessoire de coupe avec un fil sous tension peut transmettre du courant dans les pièces métalliques exposées de l'outil et électrocuter l'opérateur.

AVERTISSEMENTS DE SÉCURITÉ SUPPLÉMENTAIRES







- S'assurer que la source d'alimentation utilisée est conforme aux exigences spécifiées sur la plaque signalétique du produit.
- S'assurer que l'interrupteur d'alimentation est en position d'arrêt.
Si la fiche est branchée dans une prise alors que l'interrupteur d'alimentation est en position de marche, l'outil électrique démarrera immédiatement, ce qui peut provoquer un grave accident.
- Lorsque la zone de travail est éloignée de la source d'alimentation, utiliser un cordon prolongateur d'une épaisseur et d'une capacité nominale suffisantes. Le cordon prolongateur doit être aussi court que possible.
- Dispositif différentiel à courant résiduel (DDR)
Il est recommandé d'utiliser un DDR dont le courant résiduel nominal ne dépasse pas 30 mA en tout temps.
- Ne pas toucher le foret pendant ou immédiatement après le fonctionnement. Il devient très chaud pendant le fonctionnement et peut provoquer de graves brûlures.
- Avant de briser, découper ou percer un mur, le plancher ou le plafond, s'assurer qu'aucun câble électrique ou conduit n'y soit noyé.
- Porter un masque lorsqu'on lève la tête.
- Fixer le porte-foret correctement.
- Avant de commencer à travailler, vérifier que les vis sont bien serrées.
- Si l'on travaille dans un endroit surélevé, faire attention aux objets et aux personnes qui pourraient se trouver en dessous.
- Porter des chaussures de sécurité pour se protéger les pieds.

SYMBOLES

AVERTISSEMENT

Les symboles suivants sont utilisés pour l'outil. Bien se familiariser avec leur signification avant d'utiliser l'outil.

	H90SG : Marteau de démolition
--	-------------------------------

	Lire tous les avertissements de sécurité et toutes les instructions.
	Pour les pays européens uniquement Ne pas jeter les appareils électriques dans les ordures ménagères ! Conformément à la directive européenne 2002/96/CE relative aux déchets d'équipements électriques ou électroniques (DEEE), et à sa transposition dans la législation nationale, les appareils électriques doivent être collectés à part et être soumis à un recyclage respectueux de l'environnement.
	Bouton ON
	Bouton OFF
	Débrancher la fiche principale de la prise électrique
	Outil de classe II

ACCESSOIRES STANDARD

Outre l'unité principale (1), l'emballage contient les accessoires répertoriés ci-dessous.

- Clé hexagonale pour M6 1
- Poignée latérale 1
- Boulon 4

Les accessoires standard sont sujets à changement sans préavis.

APPLICATIONS

Ce marteau de démolition peut être utilisé pour le broyage du béton, le burinage, le rainurage, la coupe de barres, l'installation de tuyaux et de câbles, l'aménagement d'installations sanitaires, l'installation de machines, les travaux d'alimentation d'eau et de drainage, les finitions intérieures, les installations portuaires et autres ouvrages de génie civil.

CARACTÉRISTIQUES

Tension (par zones)	(110V, 220V, 230V, 240V) ~
Puissance absorbée	110V : 1670W 220V, 230V, 240V : 2000W
Taux de percussion à pleine charge	1 000 min ⁻¹
Poids (sans le cordon)	32 kg

REMARQUE

Par suite du programme permanent de recherche et de développement HITACHI, ces spécifications peuvent faire l'objet de modifications sans avis préalable.

INSTALLATION ET FONCTIONNEMENT

Action	Figure	Page
Montage d'une poignée latérale	1	82
Montage des outils à queues pour outil pneumatique et des outils à tige hexagonale standard	2	82

Montage des outils à tige hexagonale standard et à tige à encoche de retenue sans collier	3	82
Fonctionnement du commutateur	4	83
Comment utiliser le marteau de démolition*	5	83
Remplacement d'un balai en carbone	6	83
Sélection des accessoires	—	84

* Faire fonctionner ce marteau de démolition en utilisant son poids à vide. Les performances ne s'amélioreront pas si l'outil est appuyé fortement ou poussé brusquement contre la surface de travail.

Tenir le marteau de démolition en exerçant une force suffisante pour neutraliser la réaction.

Ce marteau de démolition est muni d'un coussin à ressort sur la poignée de sorte que les vibrations ne sont pas transmises à l'utilisateur.

Faire fonctionner le marteau de démolition sans trop forcer sur la poignée.

ATTENTION

Parfois, l'outil électrique ne se met pas en marche même si le moteur tourne parce que l'huile s'est trop épaissie. Si l'outil électrique est utilisé à basse température ou après une longue période d'inactivité, laisser fonctionner le marteau de démolition à vide pendant environ 5 minutes pour le chauffer.

REPLACEMENT DE LA GRAISSE

Ce marteau de démolition est de construction entièrement hermétique pour le protéger contre la poussière et pour éviter les fuites de lubrifiant.

Il peut donc être utilisé sans lubrification pendant une période prolongée. Remplacer la graisse comme indiqué ci-dessous.

Période de remplacement de la graisse

Après l'achat, remplacer la graisse après chaque période de six mois d'utilisation. Se procurer la graisse auprès du service après-vente agréé le plus proche.

ENTRETIEN ET VÉRIFICATION

ATTENTION

Veiller à mettre l'outil hors tension et à débrancher la fiche de la prise secteur pour éviter un accident grave.

1. Vérification des accessoires

Étant donné que l'utilisation d'un accessoire émoussé (par exemple, une pointe de broyage, une fraise, etc.) réduira le rendement et provoquera éventuellement un mauvais fonctionnement du moteur, aiguiser ou remplacer l'accessoire par un neuf dès qu'une abrasion apparaît.

2. Vérification des vis de fixation

Vérifier régulièrement toutes les vis de fixation et s'assurer qu'elles sont bien serrées. S'il advient qu'une vis se desserre, la resserrer immédiatement. Le fait de négliger ce point pourrait entraîner de graves dangers.

3. Vérification de la retenue

La retenue peut se desserrer sous l'effet d'un usage excessif. Toujours s'assurer qu'elle fonctionne correctement pour que la section de la tige de l'accessoire soit solidement maintenue en place. Si l'on observe une usure, apporter le marteau de démolition à un service après-vente HITACHI agréé pour entretien.

4. Entretien du moteur

Le bobinage de l'ensemble moteur est le « cœur » même de l'outil électrique. Veiller soigneusement à ce que ce bobinage ne soit pas endommagé et/ou mouillé par de l'huile ou de l'eau.

5. Contrôle des balais en carbone (Fig. 6)

Le moteur utilise des balais en carbone qui sont des pièces qui s'usent. Quand ils sont usés ou près de la « limite d'usure » Ⓣ, il pourra en résulter un mauvais fonctionnement du moteur.

Si le moteur est équipé d'un balai en carbone à arrêt automatique, il s'arrêtera automatiquement. Remplacer alors les balais en carbone par des neufs ayant les mêmes numéros Ⓣ que ceux illustrés sur la Fig. 6. En outre, toujours maintenir les balais en carbone propres et veiller à ce qu'ils coulissent librement dans les supports.

ATTENTION

Lors de l'utilisation et de l'entretien d'un outil électrique, respecter les règlements et les normes de sécurité en vigueur dans le pays en question.

GARANTIE

Nous garantissons que l'ensemble des outils électriques Hitachi sont conformes aux réglementations spécifiques statutaires/nationales. Cette garantie ne couvre pas les défauts ni les dommages inhérents à une mauvaise utilisation, une utilisation abusive ou l'usure et les dommages normaux. En cas de réclamation, veuillez envoyer l'outil électrique, en l'état, accompagné du CERTIFICAT DE GARANTIE qui se trouve à la fin du mode d'emploi, dans un service après-vente Hitachi agréé.

Au sujet du bruit et des vibrations

Les valeurs mesurées ont été déterminées en fonction de la norme EN60745 et déclarées conformes à ISO 4871.

Niveau de puissance sonore pondérée A : 102 dB (A)
Niveau de pression acoustique pondérée A : 82 dB (A)
Incertitude K : 3 dB (A)

Porter des protections anti-bruit.

Valeurs totales des vibrations (somme vectorielle triaxiale) déterminées conformément à EN60745.

Ciselage
Valeur d'émission de vibration **a_h**, **Cheq** = 7,7 m/s²
Incertitude K = 1,5 m/s²

La valeur totale des vibrations a été mesurée par une méthode d'essai standard et peut être utilisée pour comparer un outil à un autre.

Elle peut également être utilisée pour une évaluation préliminaire du niveau d'exposition.

AVERTISSEMENT

- La valeur d'émission de vibrations en fonctionnement de l'outil électrique peut être différente de la valeur totale déclarée, en fonction des utilisations de l'outil.
- Identifier les mesures de protection de l'utilisateur fondées sur une estimation de l'exposition en conditions d'utilisation (tenant compte de tous les aspects du cycle d'utilisation, tels que les moments où l'outil est mis hors tension ou lorsqu'il tourne à vide en plus des temps de déclenchements).

REMARQUE

Par suite du programme permanent de recherche et de développement HITACHI, ces spécifications peuvent faire l'objet de modifications sans avis préalable.

AVVERTIMENTI GENERALI DI SICUREZZA SUGLI UTENSILI ELETTRICI

⚠ ATTENZIONE

Leggere tutti gli avvertimenti di sicurezza e tutte le istruzioni. La mancata osservanza degli avvertimenti e delle istruzioni potrebbe essere causa di scosse elettriche, incendi e/o gravi lesioni.

Salvare tutti gli avvertimenti e le istruzioni per riferimenti futuri.

Il termine "elettroutensili" riportato nelle avvertenze si riferisce agli elettroutensili azionati con alimentazione di rete (via cavi) o a batterie (senza cavi).

1) Sicurezza dell'area operativa

a) Mantenere l'area operativa pulita e ordinata.

Aree operative sporche o disordinate possono favorire gli infortuni.

b) Non utilizzare gli elettroutensili in atmosfere esplosive, ad es. in presenza di liquidi, gas o polveri infiammabili.

Gli elettroutensili generano delle scintille che potrebbero accendere la polvere o i fumi.

c) Tenere lontani bambini e astanti durante l'utilizzo degli elettroutensili.

Qualsiasi distrazione può essere causa di perdita di controllo.

2) Sicurezza elettrica

a) Le spine degli elettroutensili devono essere idonee alle prese disponibili.

Non modificare mai le prese.

Con gli elettroutensili a massa (messi a terra), non utilizzare alcun adattatore.

L'utilizzo di spine intatte e corrispondenti alle prese disponibili ridurrà il rischio di scosse elettriche.

b) Evitare qualsiasi contatto con le superfici a massa o a terra, quali tubi, radiatori, fornelli e frigoriferi.

In caso di messa a terra o massa del corpo, sussiste un maggior rischio di scosse elettriche.

c) Non esporre gli elettroutensili alla pioggia o all'umidità.

La penetrazione di acqua negli elettroutensili aumenterà il rischio di scosse elettriche.

d) Non tirare il cavo. Non utilizzarlo per il trasporto, o per tirare o scollegare l'elettroutensile.

Tenere il cavo lontano da fonti di calore, oli, bordi appuntiti o parti in movimento. Cavi danneggiati o attorcigliati possono aumentare il rischio di scosse elettriche.

e) Durante l'uso degli elettroutensili all'esterno, utilizzare una prolunga idonea per usi esterni.

L'utilizzo di cavi per esterno riduce il rischio di scosse elettriche.

f) Se è impossibile evitare l'impiego di un elettroutensile in un luogo umido, utilizzare l'alimentazione protetta da un dispositivo a corrente residua (RCD).

L'uso di un RCD riduce il rischio di scosse elettriche.

3) Sicurezza personale

a) Durante l'uso degli elettroutensili, state all'erta, verificate ciò che state eseguendo e adottate sempre il buon senso.

Non utilizzate gli elettroutensili qualora siate stanchi, sotto l'influenza di farmaci, alcol o cure mediche.

Anche un attimo di disattenzione durante l'uso degli elettroutensili potrebbe essere causa di gravi lesioni personali.

b) Indossate l'attrezzatura di protezione personale. Indossate sempre le protezioni oculari.

L'attrezzatura protettiva, quali maschera facciale, calzature antiscivolo, caschi o protezioni oculari ridurrà il rischio di lesioni personali.

c) Impedite le accensioni involontarie. Prima del collegamento a una sorgente di alimentazione e/o pacco batteria e prima di raccogliere o trasportare l'utensile, verificate che l'interruttore sia posizionato su OFF.

Il trasporto degli elettroutensili tenendo le dita sull'interruttore o l'attivazione elettrica degli utensili che hanno l'interruttore su ON, implica il rischio di incidenti.

d) Prima di attivare l'elettroutensile, rimuovete qualsiasi chiave di regolazione.

Lasciando la chiave in un componente in rotazione dell'elettroutensile, sussiste il rischio di lesioni personali.

e) Mantenersi in equilibrio. Mantenersi sempre su due piedi, in equilibrio stabile.

Ciò consente di controllare al meglio l'elettroutensile in caso di situazioni impreviste.

f) Vestirsi in modo adeguato. Non indossare abiti larghi o gioielli. Tenere i capelli, gli abiti e i guanti lontano dalle parti in movimento.

Abiti allentati, gioielli e capelli lunghi potrebbero impigliarsi nelle parti in movimento.

g) In caso di dispositivi provvisti di collegamento ad apparecchiature di rimozione e raccolta polveri, verificare che queste siano collegate e utilizzate in modo adeguato.

L'utilizzo della raccolta della polvere può ridurre i rischi connessi alle polveri.

4) Utilizzo e manutenzione degli elettroutensili

a) Non utilizzare elettroutensili non idonei. Utilizzare l'elettroutensile idoneo alla propria applicazione.

Utilizzando l'elettroutensile corretto, si garantirà un'esecuzione migliore e più sicura del lavoro, alla velocità di progetto.

b) Non utilizzare l'elettroutensile qualora non sia possibile accenderlo/spegnere tramite l'interruttore.

È pericoloso utilizzare elettroutensili che non possano essere azionati dall'interruttore. Provvedere alla relativa riparazione.

c) Prima di effettuare qualsiasi regolazione, sostituire gli accessori o depositare gli elettroutensili, scollegare la spina dalla presa elettrica e/o il pacco batteria dall'utensile elettrico.

Queste misure di sicurezza preventive riducono il rischio di avvio involontario dell'elettroutensile.

d) Depositare gli elettroutensili non utilizzati lontano dalla portata dei bambini ed evitare che persone non esperte di elettroutensili o non a conoscenza di quanto riportato sulle presenti istruzioni azionino l'elettroutensile.

È pericoloso consentire che utenti non esperti utilizzino gli elettroutensili.

e) Manutenzione degli elettroutensili. Verificare che non vi siano componenti in movimento disallineati o bloccati, componenti rotti o altre condizioni che potrebbero influenzare negativamente il funzionamento dell'elettroutensile.

In caso di guasti, provvedere alla riparazione dell'elettroutensile prima di riutilizzarlo.

Molti incidenti sono causati da una scarsa manutenzione.

f) Mantenere gli strumenti di taglio affilati e puliti.

Gli strumenti di taglio in condizioni di manutenzione adeguata, con bordi affilati, sono meno soggetti al bloccaggio e sono più facilmente controllabili.

g) Utilizzare l'elettroutensile, gli accessori, le punte, ecc. in conformità a quanto riportato nelle presenti istruzioni, tenendo in debita considerazione le condizioni operative e il tipo di lavoro da eseguire. L'uso dell'utensile elettrico per operazioni diverse da quelle previste potrebbe causare una situazione pericolosa.

5) Assistenza

a) Affidate le riparazioni dell'elettrotensile a persone qualificate che utilizzino solamente parti di ricambio identiche.

Ciò garantirà il mantenimento della sicurezza dell'elettrotensile.

PRECAUZIONI

Tenere lontano dalla portata di bambini e invalidi. Quando non utilizzati, gli strumenti dovranno essere depositi lontano dalla portata di bambini e invalidi.

AVVERTIMENTI DI SICUREZZA SUL MARTELLO DEMOLITORE

- Indossare protettori per le orecchie.**
L'esposizione al rumore può causare la perdita dell'udito.
- Utilizzare le leve ausiliarie se fornite con l'utensile.**
La perdita di controllo può causare lesioni alla persona.
- Afferrare l'elettrotensile dalle superfici isolate quando si eseguono operazioni in cui l'attrezzo di taglio potrebbe venire a contatto con fili elettrici nascosti o con il proprio filo.**
Il contatto dell'accessorio da taglio con un filo "in tensione" potrebbe mettere in tensione le parti metalliche esposte dell'utensile "in tensione" e dare una scossa elettrica all'operatore.

PRECAUZIONI DI SICUREZZA AGGIUNTIVE







- Assicurarsi che la fonte di alimentazione da utilizzare sia conforme ai requisiti di alimentazione specifica sulla piastrina prodotto di questo demolitore.
- Assicurarsi che l'interruttore di alimentazione sia sulla posizione OFF.
Se la spina viene collegata ad una presa mentre l'interruttore di alimentazione è sulla posizione ON, il demolitore inizia immediatamente a funzionare, con il rischio di seri incidenti.
- Se l'area di lavoro è lontana dalla fonte di alimentazione, usare un cavo di prolunga di spessore e capacità nominale sufficienti. Il cavo di prolunga deve essere il più corto possibile.
- Interruttore differenziale
Si consiglia sempre di utilizzare un interruttore differenziale con corrente residua nominale di 30mA o inferiore.
- Subito dopo aver adoperato l'attrezzo o durante le operazioni non toccare mai la punta. Questa diviene molto calda durante il funzionamento e potrebbe causare ustioni.
- Prima di iniziare a penetrare, frantumare o perforare un muro, pavimento o soffitto, accertarsi con sicurezza che oggetti come cavi e condotte non siano murati in essi.
- Indossare una maschera quando si gira la testa verso l'alto.
- Posizionare correttamente il supporto della punta.
- Prima di iniziare i lavori, controllare la tenuta delle viti.
- Durante lavori svolti in posizioni elevate, fare attenzione a oggetti o persone sottostanti.
- Indossare calzature protettive per proteggere i piedi.

SIMBOLI

ATTENZIONE

Di seguito mostriamo i simboli usati per la macchina. Assicurarsi di comprenderne il significato prima dell'uso.

	H90SG : Martello demolitore
--	-----------------------------

	Leggere tutti gli avvertimenti di sicurezza e tutte le istruzioni.
	Solo per Paesi UE Non gettare le apparecchiature elettriche tra i rifiuti domestici! Secondo la Direttiva Europea 2002/96/CE sui rifiuti di apparecchiature elettriche ed elettroniche e la sua attuazione in conformità alle norme nazionali, le apparecchiature elettriche esauste devono essere raccolte separatamente, al fine di essere reimpiegate in modo eco-compatibile.
	Accensione
	Spegnimento
	Scollegare la spina di corrente dalla presa elettrica
	Utensile di classe II

ACCESSORI STANDARD

In aggiunta all'unità principale (1), la confezione contiene gli accessori elencati di seguito.

- Hexagon Chiave maschia esagonale per M6 1
- Impugnatura laterale 1
- Bullone..... 4

Gli accessori standard possono essere cambiati senza preavviso.

APPLICAZIONI

Questo demolitore può essere usato per frantumare cemento armato, truciolatura, scanalatura, taglio di sbarre, installazione di tubature e cablaggi, installazione di impianti sanitari, installazione di macchinari, lavori di impianti idrici e sistemi di scolo, lavori in interni, strutture portuali e altri lavori di ingegneria civile.

CARATTERISTICHE

Voltaggio (per zona)	(110V, 220V, 230V, 240V) ~
Potenza assorbita	110V : 1670W 220V, 230V, 240V : 2000W
Frequenza d'impatto a pieno carico	1000 min ⁻¹
Peso (senza cavo)	32 kg

NOTA

A causa del continuo programma di ricerche e sviluppo della HITACHI, le caratteristiche riportate in questo foglio sono soggette cambiamenti senza preventiva comunicazione.

MONTAGGIO E OPERAZIONE

Azione	Figura	Pagina
Montaggio di un'impugnatura laterale	1	82
Montaggio di utensili con innesto tipo utensile ad aria ed esagonale standard	2	82

Montaggio di innesti esagonali standard e di innesti a scanalatura di ritegno senza collare	3	82
Funzionamento dell'interruttore	4	83
Come usare il demolitore *	5	83
Sostituzione di una spazzola di carbone	6	83
Selezione degli accessori	—	84

* Usare il demolitore utilizzando il suo peso morto. Le prestazioni non migliorano se si lo si preme o spinge forzatamente contro la superficie di lavoro.

Tenere il demolitore con la forza appena sufficiente a controbilanciare la reazione.

Questo demolitore è dotato di un cuscinetto a molla sul manico che impedisce la trasmissione delle vibrazioni all'operatore.

Utilizzare questo demolitore senza forzare troppo il manico.

ATTENZIONE

A volte l'utensile motorizzato non inizia i colpi d'urto anche se il motore gira perché l'olio è troppo denso.

Se l'utensile motorizzato viene utilizzato a basse temperature o se viene lasciato inutilizzato per lungo tempo, il demolitore deve essere tenuto in funzione per circa cinque minuti per farlo scaldare.

SOSTITUZIONE DEL GRASSO

Questo demolitore ha una struttura completamente ermetica per proteggerlo dalla polvere e prevenire la perdita di lubrificante.

Di conseguenza, questo demolitore può essere usato per lunghi periodi senza lubrificazione. Sostituire il grasso come indicato sotto.

Periodo di sostituzione del grasso

Dopo l'acquisto, sostituire il grasso ogni 6 mesi di impiego. Per il grasso di ricambio rivolgersi al centro assistenza autorizzato più vicino.

MANUTENZIONE ED ISPEZIONE

ATTENZIONE

Assicurarsi di spegnere (OFF) e di scollegare la spina del cavo dalla presa di corrente per evitare rischi.

1. Ispezione degli accessori

Poiché l'uso di accessori, come una punta gigante, un coltello, ecc. usurati riduce l'efficienza e causa possibili problemi di funzionamento del motore, affilare o sostituire con un pezzo nuovo non appena si nota abrasione.

2. Ispezione delle viti di montaggio

Ispezionare regolarmente le viti di montaggio e assicurarsi che siano ben fissate. Se una di queste dovesse essere allentata, riserrarla immediatamente. Si rischia in caso contrario di provocare incidenti pericolosi.

3. Ispezione del trattenitore

Il trattenitore può allentarsi con un uso eccessivo. Fare sempre attenzione al suo corretto funzionamento per trattenerne la parte gambo dell'accessorio. Se si nota usura o danni, portare il demolitore ad un centro assistenza autorizzato per manutenzione.

4. Manutenzione del motore

L'avvolgimento del motore è il vero e proprio "cuore" degli attrezzi elettrici. Fare attenzione a non danneggiare l'avvolgimento e/o non bagnarlo con olio o acqua.

5. Controllo delle spazzole di carbone (Fig. 6)

Il motore impiega spazzole di carbone che sono materiali di consumo. Quando una spazzola è consumata o vicina al "limite d'usura" Ⓢ, il motore potrebbe subire dei danni.

Usando spazzole di carbone con arresto automatico, il motore si ferma automaticamente quando queste sono consumate. In tal caso, bisogna sostituirle con delle nuove, dello stesso numero Ⓢ come indicato nella Fig. 6. Inoltre, tenere sempre pulite le spazzole e assicurarsi che scorrono liberamente nei portaspazzola.

ATTENZIONE

Nell'uso e nella manutenzione degli utensili elettrici devono essere osservate le normative di sicurezza e i criteri prescritti in ciascun paese.

GARANZIA

Garantiamo gli Utensili Elettrici Hitachi in conformità alle specifiche normative imposte dalla legge e dai paesi. Questa garanzia non copre difetti o danni dovuti a uso erraneo, abuso o normale usura. In caso di lamentele, si prega di inviare l'Utensile Elettrico, non smontato, insieme al CERTIFICATO DI GARANZIA che si trova al termine di queste Istruzioni per l'uso, ad un Centro di Assistenza Autorizzato Hitachi.

Informazioni riguardanti i rumori trasmessi dall'aria e le vibrazioni

I valori misurati sono stati determinati in conformità a EN60745 e descritti in conformità alla normativa ISO 4871.

Livello misurato di potenza sonora pesato A: 102 dB (A).

Livello misurato di pressione sonora pesato A: 82 dB (A).

Incertezza K: 3 dB (A).

Indossare i dispositivi di protezione acustica.

Valori totali di vibrazione (somma vettori triass.) determinati secondo la norma EN60745.

Scalpellatura:

Valore di emissione vibrazioni $a_{h, Cheq} = 7,7 \text{ m/s}^2$

Incertezza K = 1,5 m/s^2

Il valore totale di emissione vibrazioni dichiarato è stato misurato in base al metodo di test standard e può essere utilizzato per confrontare un utensile con un altro.

Può essere inoltre utilizzato per la stima preliminare dell'esposizione.

ATTENZIONE

○ Il valore di emissione vibrazioni durante l'uso effettivo dell'utensile può essere diverso dal valore totale dichiarato in base alle modalità di utilizzo dell'utensile stesso.

○ Identificare le misure di sicurezza per la protezione dell'operatore basate su stima dell'esposizione nelle effettive condizioni di utilizzo (prendendo in considerazione tutte le parti del ciclo di funzionamento come i tempi in cui l'utensile resta spento e quando funziona senza essere utilizzato in aggiunta al tempo di avvio).

ATTENZIONE

Nell'uso e nella manutenzione degli utensili elettrici devono essere osservate le normative di sicurezza e i criteri prescritti in ciascun paese.

NOTA

A causa del continuo programma di ricerche e sviluppo della HITACHI, le caratteristiche riportate in questo foglio sono soggette cambiamenti senza preventiva comunicazione.

ALGEMENE VEILIGHEIDSWAARSCHUWINGEN VOOR ELEKTRISCH GEREEDSCHAP

⚠ WAARSCHUWING

Lees alle waarschuwingen en instructies aandachtig door.

Nalating om de waarschuwingen en instructies op te volgen kan in een elektrische schok, brand en/of ernstig letsel resulteren.

Bewaar alle waarschuwingen en aanwijzingen voor eventuele naslag in de toekomst.

De term „elektrisch gereedschap” heeft zowel betrekking op elektrisch gereedschap dat via de netvoeding van stroom wordt voorzien als gereedschap dat via een accu (snoerloos) van stroom wordt voorzien.

1) Veiligheid van de werkplek

- Zorg voor een schone en goed verlichte werkplek.**
Een rommelige of donkere werkplek verhoogt de kans op ongelukken.
- Gebruik het elektrisch gereedschap niet in een omgeving met ontvlambare of explosieve vloeistoffen, gasen of stof.**
Elektrisch gereedschap kan vonken afgeven. Deze vonkjes kunnen stofdeeltjes of gasen doen ontbranden.
- Houd kinderen en andere omstanders tijdens het gebruik van elektrisch gereedschap uit de buurt.**
Afleidingen kunnen gevaarlijk zijn.

2) Elektrische veiligheid

- De stekker van het elektrisch gereedschap moet geschikt zijn voor aansluiting op het stopcontact.**
De stekker mag op geen enkele manier gemodificeerd worden. Gebruik geen verloopstekker met geaard elektrisch gereedschap.
Deugdelijke stekkers en geschikte stopcontacten verminderen het risico op een elektrische schok.
- Vermijd lichamelijk contact met geaarde oppervlakken zoals leidingen, radiatoren, fornuizen en koelkasten.**
Wanneer uw lichaam geaard is, loopt u een groter risico op een elektrische schok.
- Stel het elektrisch gereedschap niet bloot aan regen of vochtige omstandigheden.**
Het risico op een elektrische schok wordt vergroot wanneer er water in het elektrische gereedschap terechtkomt.
- Behandel het snoer voorzichtig. Gebruik het snoer niet om het elektrisch gereedschap aan te dragen of mee te slepen en gebruik het snoer niet om de stekker uit het stopcontact te trekken.**
Houd het snoer uit de buurt van warmtebronnen, olie, scherpe randen of bewegende onderdelen. Een beschadigd of verward snoer verhoogt het risico op een elektrische schok.
- Gebruik buitenshuis een verlengsnoer dat specifiek geschikt is voor het gebruik buiten.**
Het gebruik van een snoer dat specifiek geschikt is voor gebruik buitenshuis vermindert het risico op een elektrische schok.
- Als het elektrisch gereedschap in een vochtige omgeving gebruikt moet worden, dient een voeding met aardlekschakelaar te worden gebruikt.**
Gebruik van een aardlekschakelaar vermindert de kans op een elektrische schok.

3) Persoonlijke veiligheid

- Blijf waakzaam, let voortdurend op uw werk en gebruik uw gezond verstand wanneer u elektrisch gereedschap gebruikt.**
Gebruik geen elektrisch gereedschap wanneer u moe bent of onder invloed van drugs, alcohol of medicijnen.
Eén moment van onoplettendheid kan in ernstig lichamelijk letsel resulteren.
 - Gebruik persoonlijke beschermingsmiddelen. Draag altijd oogbescherming.**
Beschermingsmiddelen zoals stofmaskers, anti-slip veiligheidschoenen, een helm of gehoorbescherming vermindert het risico op lichamelijk letsel.
 - Voorkom dat het gereedschap per ongeluk kan starten. Controleer of de schakelaar in de uitstand staat voordat u de voeding en/of de accu aansluit, het gereedschap oppakt of gaat dragen.**
Zorg ervoor dat u tijdens het verplaatsen van het elektrisch gereedschap uw vingers uit de buurt van de schakelaar houdt en sluit de stroombron niet aan terwijl de schakelaar op aan staat om ongelukken te vermijden.
 - Verwijder sleutels en moersleutels uit het gereedschap voordat u het elektrisch gereedschap aanzet.**
Een (moer-)sleutel die op een bewegend onderdeel van het elektrisch gereedschap bevestigd is kan in lichamelijk letsel resulteren.
 - Reik niet te ver. Zorg ervoor dat u te allen tijde stevig staat en uw evenwicht houdt.**
Op deze manier heeft u tijdens een onverwachte situatie meer controle over het elektrisch gereedschap.
 - Draag geschikte kleding. Draag geen loszittende kleding of sieraden. Houd uw haar, kleding en handschoenen uit de buurt van bewegende onderdelen.**
Loszittende kleding, sieraden en lang haar kunnen in de bewegende onderdelen verstrikt raken.
 - Indien het elektrisch gereedschap voor een aansluiting voor stofafzuiging is voorzien, dan dient u ervoor te zorgen dat de stofafzuiging aangesloten en op de juiste manier gebruikt wordt.**
Het gebruik van stofafzuiging vermindert eventuele stofgerelateerde risico's.
- ### 4) Bediening en onderhoud van elektrisch gereedschap
- Het elektrisch gereedschap mag niet geforceerd worden. Gebruik het juiste gereedschap voor het karwei.**
U kunt de klus beter en veiliger uitvoeren wanneer u het juiste elektrische gereedschap gebruikt.
 - Gebruik het elektrisch gereedschap niet als de schakelaar niet goed werkt.**
Elektrisch gereedschap dat niet via de schakelaar bediend kan worden is gevaarlijk en moet onmiddellijk gerepareerd worden.
 - Haal de stekker uit het stopcontact en/of de accu van het elektrisch gereedschap voor u afstellingen verricht, accessoires verwisselt of voordat u het elektrisch gereedschap opbergt.**
Dergelijke preventieve veiligheidsmaatregelen verminderen het risico dat het elektrisch gereedschap per ongeluk opstart.
 - Berg elektrisch gereedschap buiten het bereik van kinderen op en sta niet toe dat personen die niet bekend zijn met het juiste gebruik van het gereedschap of deze voorschriften dit elektrisch gereedschap gebruiken.**
Elektrisch gereedschap is gevaarlijk in onbevoegde handen.

Nederlands

- e) Het elektrisch gereedschap moet regelmatig onderhouden worden. Controleer het gereedschap op een foutieve uitlijning, vastgelopen of defecte bewegende onderdelen en andere problemen die van invloed zijn op de juiste werking van het gereedschap. Indien het gereedschap defect of beschadigd is moet het gerepareerd worden voordat u het gereedschap opnieuw gebruikt.
Slecht onderhouden elektrisch gereedschap is verantwoordelijk voor een groot aantal doe-het-zelf ongelukken.
- f) Houd snijwerktuigen scherp en schoon.
Goed onderhouden snijwerktuigen met scherpe snijranden lopen minder snel vast en zijn gemakkelijker in het gebruik.
- g) Elektrisch gereedschap, toebehoren, bits enz. moeten in overeenstemming met deze instructies worden gebruikt, waarbij de werkomstandigheden en het werk dat gedaan moet worden in overweging moeten worden genomen.
Gebruik van het elektrisch gereedschap voor andere doeleinden dan waarvoor het is bedoeld, kan resulteren in een gevaarlijke situatie.
- 5) Onderhoud
- a) Het gereedschap mag uitsluitend door bevoegd onderhoudspersoneel worden onderhouden en er mag daarbij uitsluitend gebruik gemaakt worden van identieke vervangingsonderdelen.
Hierdoor kunt u er op rekenen dat het elektrisch gereedschap veilig blijft.

VOORZORGSMAATREGELEN

Houd kinderen en kwetsbare personen op een afstand. Het gereedschap moet na gebruik buiten het bereik van kinderen en andere kwetsbare personen worden opgeborgen.

VEILIGHEIDSWAARSCHUWINGEN SLOOPHAMER

- Draag gehoorbescherming.**
Blootstelling aan te hard geluid kan leiden tot gehoorbeschadiging.
- Gebruik aanvullende handgrepen als die met het gereedschap worden meegeleverd.**
Verlies van controle kan leiden tot persoonlijk letsel.
- Houd het elektrisch gereedschap vast aan de daarvoor bestemde geïsoleerde oppervlakken wanneer u een handeling verricht waarbij het snijgereedschap in contact kan komen met verborgen bedrading of het eigen snoer.**
Snijgereedschappen die in contact komen met een draad waar stroom op staat kunnen ervoor zorgen dat blootliggende metalen onderdelen van het elektrische gereedschap ook onder stroom komen te staan en de gebruiker een elektrische schok geven.

AANVULLENDE VEILIGHEIDSWAARSCHUWINGEN

- Zorg ervoor dat de stroombron die u wilt gebruiken voldoet aan de eisen voor de stroomvoorziening zoals die staan aangegeven op het typeplaatje van het product.
- Zorg ervoor dat de stroomschakelaar uit (OFF) staat. Als de stekker in het stopcontact wordt gedaan met de stroomschakelaar aan (ON), zal het elektrisch gereedschap onmiddellijk beginnen te werken, wat kan leiden tot ernstige ongelukken.

3. Wanneer de werkplek te ver weg is van de stroombron, moet u een verlengsnoer gebruiken van voldoende dikte en met de juiste opgegeven capaciteit. Het verlengsnoer moet zo kort mogelijk gehouden worden.
4. Aardlekschakelaar
We bevelen u aan een aardlekschakelaar te gebruiken met een opgegeven lekstroom van 30mA of minder onder alle omstandigheden.
5. Raak de punt van het gereedschap niet aan tijdens of onmiddellijk na gebruik. Dit onderdeel wordt zeer heet in gebruik en kan ernstige brandwonden veroorzaken.
6. Voor u gaat breken, bikken of boren in een wand, vloer of plafond, moet u zeer goed controleren dat er geen voorwerpen als elektriciteitsdraden en dergelijk in zitten.
7. Draag een masker wanneer u het hoofd naar boven moet draaien.
8. Bevestig de bithouder op de juiste manier.
9. Controleer of alle schroeven goed vast zitten voor u aan het werk gaat.
10. Let goed op dingen en mensen beneden wanneer op een hoogte moet werken.
11. Draag veiligheidsschoenen om uw voeten te beschermen.

SYMBOLEN

WAARSCHUWING

Hieronder staan symbolen afgebeeld die van toepassing zijn op deze machine. U moet de betekenis hiervan begrijpen voor u de machine gaat gebruiken.

	H90SG : Hakhamer
	Lees alle waarschuwingen en instructies aandachtig door.
	Alleen voor EU-landen Geef elektrisch gereedschap niet met het huisvuil mee! Volgens de Europese richtlijn 2002/96/EG inzake oude elektrische en elektronische apparaten en de toepassing daarvan binnen de nationale wetgeving, dient gebruikt elektrisch gereedschap gescheiden te worden ingezameld en te worden afgevoerd naar een recyclebedrijf dat voldoet aan de geldende milieu-eisen.
	AAN zetten
	UIT zetten
	Haal de stekker uit het stopcontact.
	Klasse II gereedschap

STANDAARD TOEBEHOREN

Naast het hoofdtoestel (1), bevat de verpakking de accessoires die hieronder vermeld staan.

- M6 inbussleutel..... 1
 - Zijhandgreep..... 1
 - Bout..... 4
- De standaard toebehoren kunnen zonder nadere aankondiging gewijzigd worden.

TOEPASSINGEN

Deze sloophamer kan worden gebruikt bij het slopen van beton, afbikken van beton, maken van groeven, doorbreken van balken, installeren van leidingen en bedrading, installeren van sanitair, installeren van machines, aanleggen van watertoevoer en -afvoer, werkzaamheden binnenshuis, werkzaamheden bij de aanleg van havenfaciliteiten en bij allerlei andere werkzaamheden in de bouw.

TECHNISCHE GEGEVENS

Voltage (verschillend van gebied tot gebied)	(110V, 220V, 230V, 240V) ~
Stroomopname	110V : 1670W 220V, 230V, 240V : 2000W
Aantal slagen bij volle belasting	1000 min ⁻¹
Gewicht (zonder snoer)	32 kg

OPMERKING

Op grond van het voortdurende research en ontwikkelingsprogramma van HITACHI kunnen de hierin genoemde technische gegevens zonder voorafgaande kennisgeving worden gewijzigd.

MONTAGE EN GEBRUIK

Handeling	Afbeelding	Bladzijde
Bevestigen van een zijhandgreep	1	82
Bevestigen van pneumatische gereedschapsschachten en standaard zeskantige gereedschapsschachten	2	82
Bevestigen van standaard zeskantige schachten en schachten met opsluitgroef zonder kraag	3	82
Bedienen van de hoofdschakelaar	4	83
Gebruiken van de sloophamer *	5	83
Vervangen van koolborstels	6	83
Selecteren van accessoires	—	84

* Gebruik deze sloophamer door gebruik te maken van het eigen gewicht van de machine. De prestaties zullen niet beter worden als er op de machine gedrukt wordt of als de machine met kracht tegen het werkoppervlak wordt geduwd.

Houd deze sloophamer vast met voldoende kracht om de reactie van de machine op te vangen.

Deze sloophamer is uitgerust met een schokbreker in de handgreep zodat trillingen van het bikken niet worden doorgegeven naar de gebruiker.

Gebruik deze sloophamer zonder al teveel kracht uit te oefenen op de handgreep.

LET OP

Soms begint het elektrisch gereedschap niet met werken ook al draait de motor omdat de olie te dik geworden is. Als het elektrisch gereedschap gebruikt wordt bij lage temperaturen of nadat het lange tijd niet gebruikt is, dient u de sloophamer eerst ongeveer vijf minuten te laten warmdraaien.

VERVANGEN VAN DE SMERING

De constructie van deze sloophamer is luchtdicht, zodat de sloophamer beschermd is tegen stof en lekkage van de smering voorkomen wordt.

Daarom kan deze sloophamer lange tijd worden gebruikt zonder verdere smering. Vervang de smering zoals hieronder wordt beschreven.

Periode voor het vervangen van de smering

Vervang na de aankoop de smering na elke 6 maanden gebruik. Vraag uw dichtstbijzijnde erkende servicecentrum om de smering te vervangen.

ONDERHOUD EN INSPECTIE

LET OP

Zorg ervoor dat de stroom is uitgeschakeld (OFF) en dat de stekker uit het stopcontact is gehaald om ernstige ongevallen te voorkomen.

1. Inspecteren van accessoires

Omdat het gebruiken van een bot accessoire als een puntbeitel of snijbeitel enz. de prestaties vermindert en kan leiden tot mogelijke problemen met de motor, moet u deze slijpen of vervangen door een nieuwe zodra u slijtage vaststelt.

2. Inspectie van bevestigingsschroeven

Controleer alle bevestigingsschroeven regelmatig en zorg ervoor dat ze goed aangedraaid zijn. Draai los zittende schroeven onmiddellijk vast. Doet u dit niet, dan kunnen ernstige gevaren het gevolg zijn.

3. Inspectie van de houder

De houder kan bij intensief gebruik los komen te zitten. Let er altijd op dat dit onderdeel goed werkt en dat de schacht van de gebruikte accessoire goed vast zit. Als u slijtage constateert, moet u de sloophamer naar een erkend servicecentrum brengen voor onderhoud.

4. Onderhoud van de motor

De motorwikkeling is het „hart“ van het elektrisch gereedschap. Let er daarom goed op dat de wikkeling niet beschadigd raakt en/of nat wordt met olie of water.

5. Inspectie van de koolborstels (Afb. 6)

In de motor worden koolborstels gebruikt, die onderhevig zijn aan slijtage. Wanneer deze slijten tot aan of tot vlakbij de „slijtagelimit“ Ⓢ, zal dit leiden tot problemen met de motor.

Wanneer er een auto-stop koolborstel wordt gebruikt, zal de motor automatisch stoppen. Vervang wanneer dit gebeurt beide koolborstels door nieuwe met dezelfde koolborstelnummers Ⓢ zoals aangegeven op **Afb. 6**. Bovendien moeten de koolborstels altijd schoon gehouden worden en zich vrij in de borstelhouders kunnen bewegen.

LET OP

Bij gebruik en onderhoud van elektrisch gereedschap dienen de in het land waar u zich bevindt geldende veiligheidsregelgeving en veiligheidsstandaarden strikt te worden opgevolgd.

GARANTIE

De garantie op het elektrisch gereedschap van Hitachi is in overeenstemming met de wettelijke/landspecifieke richtlijnen. Deze garantie dekt geen defecten of schade als gevolg van foutief gebruik, misbruik of normale slijtage. In geval van klachten verzoeken wij u het elektrisch gereedschap samen met het GARANTIECERTIFICAAT dat u achterin deze handleiding aantreft naar een erkend servicecentrum van Hitachi te sturen.

Nederlands

Informatie betreffende lawaai en trillingen

De gemeten waarden zijn verkregen overeenkomstig EN60745 en voldoen aan de eisen van ISO 4871.

Gemeten A-gewogen geluidsniveau: 102 dB (A).
Gemeten A-gewogen geluidsdrukniveau: 82 dB (A).
Onzekerheid K: 3 dB (A).

Draag gehoorbescherming.

Totale trillingswaarden (triax vector som) bepaald overeenkomstig EN60745.

Beitelen:

Trillingsemissiewaarde **a_h, Cheq** = 7,7 m/s²
Onzekerheid K = 1,5 m/s²

De totale bepaalde trillingswaarde is gemeten in overeenstemming met een standaard testmethode en kan worden gebruikt om meerdere gereedschappen met elkaar te vergelijken.

U kunt dit ook vooraf gebruiken als beoordeling van de blootstelling.

WAARSCHUWING

- De trillingsemissiewaarde tijdens het feitelijke gebruik van het elektrisch gereedschap kan afwijken van de opgegeven totale waarde afhankelijk van de manieren waarop het gereedschap wordt gebruikt.
- Neem kennis van de veiligheidsmaatregelen voor de bescherming van de gebruiker die gebaseerd zijn op een schatting van de blootstelling onder feitelijke gebruiksomstandigheden (rekening houdend met alle onderdelen van de gebruikscyclus, zoals de tijd dat het gereedschap is uitgeschakeld en wanneer dit onbelast draait inclusief de triggertijd).

OPMERKING

Op grond van het voortdurende research en ontwikkelingsprogramma van HITACHI kunnen de hierin genoemde technische gegevens zonder voorafgaande kennisgeving worden gewijzigd.

ADVERTENCIAS DE SEGURIDAD GENERAL DE LA HERRAMIENTA ELÉCTRICA

ADVERTENCIA

Lea todas las instrucciones y advertencias de seguridad.

Si no se siguen las advertencias e instrucciones, podría producirse una descarga eléctrica, un incendio o daños graves.

Guarde todas las advertencias e instrucciones para futura referencia.

El término "herramienta eléctrica" en las advertencias hace referencia a la herramienta eléctrica que funciona con la red de suministro (con cable) o a la herramienta eléctrica que funciona con pilas (sin cable).

1) Seguridad del área de trabajo

- Mantenga la zona de trabajo limpia y bien iluminada.
Las zonas desordenadas u oscuras pueden provocar accidentes.
- No utilice las herramientas eléctricas en entornos explosivos como, por ejemplo, en presencia de líquidos inflamables, gases o polvo.
Las herramientas eléctricas crean chispas que pueden inflamar el polvo o los gases.
- Mantenga a los niños y transeúntes alejados cuando utilice una herramienta eléctrica.
Las distracciones pueden hacer que pierda el control.

2) Seguridad eléctrica

- Los enchufes de las herramientas eléctricas tienen que ser adecuados a la toma de corriente. No modifique el enchufe.
No utilice enchufes adaptadores con herramientas eléctricas conectadas a tierra.
Si no se modifican los enchufes y se utilizan tomas de corriente adecuadas se reducirá el riesgo de descarga eléctrica.
- Evite el contacto corporal con superficies conectadas a tierra como tuberías, radiadores y frigoríficos.
Hay mayor riesgo de descarga eléctrica si su cuerpo está en contacto con el suelo.
- No exponga las herramientas eléctricas a la lluvia o a la humedad.
La entrada de agua en una herramienta eléctrica aumentará el riesgo de descarga eléctrica.
- No utilice el cable incorrectamente. No utilice el cable para transportar, tirar de la herramienta eléctrica o desenlucharla.
Mantenga el cable alejado del calor, del aceite, de bordes afilados o piezas móviles.
Los cables dañados o enredados aumentan el riesgo de descarga eléctrica.
- Cuando utilice una herramienta eléctrica al aire libre, utilice un cable prolongador adecuado para utilizarse al aire libre.
La utilización de un cable adecuado para usarse al aire libre reduce el riesgo de descarga eléctrica.
- Si no se puede evitar el uso de una herramienta eléctrica en un lugar húmedo, utilice un suministro protegido mediante un dispositivo de corriente residual (RCD).
El uso de un RCD reduce el riesgo de descarga eléctrica.

3) Seguridad personal

- Esté atento, preste atención a lo que hace y utilice el sentido común cuando utilice una herramienta eléctrica.
No utilice una herramienta eléctrica cuando esté cansado o esté bajo la influencia de drogas, alcohol o medicación.
Una distracción momentánea mientras utiliza herramientas eléctricas puede dar lugar a lesiones personales graves.
- Utilice un equipo de protección personal. Utilice siempre una protección ocular.
El equipo de protección como máscara para el polvo, zapatos de seguridad antideslizantes, casco o protección auditiva utilizado en las situaciones adecuadas reducirá las lesiones personales.
- Evite un inicio involuntario. Asegúrese de que el interruptor esté en "off" antes de conectar la herramienta a una fuente de alimentación o batería, cogerla o transportarla.
El transporte de herramientas eléctricas con el dedo en el interruptor o el encendido de herramientas eléctricas con el interruptor encendido puede provocar accidentes.
- Retire las llaves de ajuste antes de encender la herramienta eléctrica.
Si se deja una llave en una pieza giratoria de la herramienta eléctrica podrían producirse lesiones personales.
- No se extralimite. Mantenga un equilibrio adecuado en todo momento.
Esto permite un mayor control de la herramienta eléctrica en situaciones inesperadas.
- Utilice una vestimenta adecuada. No lleve prendas sueltas o joyas. Mantenga el pelo, la ropa y los guantes alejados de las piezas móviles.
La ropa suelta, las joyas y el pelo largo pueden quedar atrapados en las piezas móviles.
- Si se proporcionan dispositivos para la conexión de extracción de polvo e instalaciones de recogida, asegúrese de que estén conectados y se utilicen adecuadamente.
La utilización de un sistema de recogida de polvo puede reducir los riesgos relacionados con el polvo.

4) Utilización y mantenimiento de las herramientas eléctricas

- No fuerce la herramienta eléctrica. Utilice la herramienta eléctrica correcta para su aplicación.
La herramienta eléctrica correcta trabajará mejor y de forma más segura si se utiliza a la velocidad para la que fue diseñada.
- No utilice la herramienta eléctrica si el interruptor no la enciende y apaga.
Las herramientas eléctricas que no pueden controlarse con el interruptor son peligrosas y deben repararse.
- Desconecte el enchufe de la fuente eléctrica o la batería de la herramienta eléctrica antes de hacer ajustes, cambiar accesorios o almacenar herramientas eléctricas.
Estas medidas de seguridad preventivas reducen el riesgo de que la herramienta eléctrica se ponga en marcha accidentalmente.
- Guarde las herramientas eléctricas que no se utilicen fuera del alcance de los niños, y no permita que utilicen las herramientas eléctricas personas no familiarizadas con las mismas o con estas instrucciones.
Las herramientas eléctricas son peligrosas si son utilizadas por usuarios sin formación.

Español

- e) **Realice el mantenimiento de las herramientas eléctricas. Compruebe si las piezas móviles están mal alineadas o unidas, si hay alguna pieza rota u otra condición que pudiera afectar al funcionamiento de las herramientas eléctricas. Si la herramienta eléctrica está dañada, llévela a reparar antes de utilizarla.**

Se producen muchos accidentes por no realizar un mantenimiento correcto de las herramientas eléctricas.

- f) **Mantenga las herramientas de corte afiladas y limpias.**

Las herramientas de corte correctamente mantenidas con los bordes de corte afilados son más fáciles de controlar, y existe menor riesgo de que se atasquen.

- g) **Utilice la herramienta eléctrica, los accesorios y las brocas de la herramienta, etc. de acuerdo con estas instrucciones, teniendo en cuenta las condiciones de trabajo y el trabajo que se va a realizar.**

La utilización de la herramienta eléctrica para operaciones diferentes a las previstas podría dar lugar a una situación peligrosa.

5) Revisión

- a) **Solicite a un experto cualificado que revise la herramienta eléctrica y que utilice solo piezas de repuesto idénticas.**

Esto garantizará el mantenimiento de la seguridad de la herramienta eléctrica.

PRECAUCIÓN

Mantenga a los niños y a las personas enfermas alejadas. Cuando no se utilicen, las herramientas deben almacenarse fuera del alcance de los niños y de las personas enfermas.

ADVERTENCIAS DE SEGURIDAD DEL MARTILLO DEMOLEDOR

- Utilice protección auditiva.**
La exposición al ruido puede provocar pérdidas de capacidad auditiva.
- Utilice los mangos auxiliares en el caso de que se proporcionen con la herramienta.**
La pérdida de control puede causar lesiones personales.
- Sostenga la herramienta eléctrica por las superficies de agarre aisladas cuando realice una operación en la que el accesorio de corte pueda entrar en contacto con el cableado oculto o con su propio cable.**
Si el accesorio de corte entra en contacto con un cable con corriente, las partes metálicas expuestas de la herramienta eléctrica pueden transmitir esa corriente y provocar una descarga eléctrica al operador.

ADVERTENCIAS DE SEGURIDAD ADICIONALES







- Asegúrese de que la fuente de corriente que va a utilizarse sea conforme a los requisitos de alimentación especificados en la placa de características del producto.
- Asegúrese de que el interruptor principal se encuentre en la posición OFF.
Si el enchufe se conecta a una toma de corriente mientras el interruptor principal se encuentra en la posición ON, la herramienta eléctrica se pondrá en marcha inmediatamente y podría provocar un accidente grave.
- Si la zona en la que va a efectuarse el trabajo se encuentra alejada de la fuente de corriente, utilice un cable prolongador del grosor suficiente y que tenga la capacidad nominal necesaria. El cable prolongador deberá ser lo más corto posible.

- RCD (dispositivo de corriente residual)
Se recomienda utilizar en todo momento un dispositivo de corriente residual con una corriente residual nominal de 30 mA o menos.
- No toque la barrena mientras la unidad esté en funcionamiento ni inmediatamente después de detenerla. La barrena alcanza temperaturas muy elevadas durante su funcionamiento, y podría provocar quemaduras graves.
- Antes de comenzar a demoler, perforar o picar en una pared, asegúrese de que no haya elementos tales como conductos o cables eléctricos en el interior del muro.
- Si el trabajo exige mirar hacia arriba, utilice una máscara de protección.
- Coloque correctamente el soporte de la barrena.
- Antes de comenzar a trabajar, compruebe el ajuste del tornillo.
- Cuando trabaje en lugares elevados, preste atención a los objetos y a las personas que se encuentren debajo.
- Utilice calzado de protección para protegerse los pies.

SÍMBOLOS

ADVERTENCIA

A continuación se muestran los símbolos usados para la máquina. Asegúrese de comprender su significado antes del uso.

	H90SG: Martillo demoledor
	Lea todas las instrucciones y advertencias de seguridad.
	Solo para países de la Unión Europea No deseché los aparatos eléctricos junto con los residuos domésticos. De conformidad con la Directiva Europea 2002/96/CE sobre residuos de aparatos eléctricos y electrónicos y su aplicación de acuerdo con la legislación nacional, las herramientas eléctricas cuya vida útil haya llegado a su fin se deberán recoger por separado y trasladar a una planta de reciclaje que cumpla con las exigencias ecológicas.
	Encendido
	Apagado
	Desconecte el enchufe de la toma de corriente
	Herramienta de clase II

ACCESORIOS ESTÁNDAR

Además de la unidad principal (1), el paquete contiene los accesorios indicados a continuación.

- Llave de barra hexagonal para M6 1
- Mango lateral 1
- Perno 4

Los accesorios estándar están sujetos a cambio sin previo aviso.

APLICACIÓN

Este martillo de demolición deberá utilizarse para la demolición de hormigón, cincelado de hormigón, ranurado, instalación de tubos y cableado mediante corte de barras, instalación de artículos sanitarios, instalación de maquinaria, trabajos de suministro de agua y drenaje, trabajos de interior, instalaciones portuarias y otras tareas de ingeniería civil.

ESPECIFICACIONES

Voltaje (por zonas)	(110V, 220V, 230V, 240V) ~
Entrada de alimentación	110V : 1670W 220V, 230V, 240V : 2000W
Velocidad de impacto a carga plena	1000 min ⁻¹
Peso (sin cable)	32 kg

NOTA

Debido al programa continuo de investigación y desarrollo de HITACHI, estas especificaciones están sujetas a cambio sin previo aviso.

MONTAJE Y FUNCIONAMIENTO

Acción	Figura	Página
Montaje del mango lateral	1	82
Montaje del vástago de la herramienta neumática y herramientas de vástago hexagonal estándar	2	82
Montaje de los vástagos hexagonales estándar y de las brocas con ranuras de retención sin collar.	3	82
Funcionamiento del interruptor	4	83
Cómo usar el martillo de demolición*	5	83
Sustitución de las escobillas de carbón	6	83
Selección de los accesorios	—	84

* Emplee este martillo de demolición utilizando el peso del mismo. El rendimiento no mejorará aunque presione con mayor fuerza la herramienta contra la superficie de trabajo.

Sostenga el martillo solo con la fuerza suficiente para contrarrestar la reacción.

Este martillo dispone de un amortiguador de resorte en el mango diseñado para que las vibraciones provocadas por la fragmentación no se transmitan al operador.

Emplee este martillo de demolición sin forzar el mango en exceso.

PRECAUCIÓN

A veces, la herramienta eléctrica puede no comenzar a percutir, incluso a pesar de que el motor esté en funcionamiento, porque el aceite está demasiado espeso.

Si se utiliza esta herramienta eléctrica a bajas temperaturas o se usa después de un periodo de inactividad prolongado, el martillo demoleedor debe mantenerse en funcionamiento durante unos minutos para que se caliente.

SUSTITUCIÓN DE LA GRASA

Este martillo de demolición presenta una construcción totalmente estanca diseñada para protegerlo del polvo y evitar las fugas de lubricante.

Esto hace que pueda utilizarse sin necesidad de lubricarlo durante periodos de tiempo prolongados. Cambie la grasa como se describe a continuación.

Periodo de sustitución de la grasa

Después de su compra, cambie la grasa después de cada 6 meses de uso. Solicite la sustitución de la grasa al centro de servicio técnico más próximo.

MANTENIMIENTO E INSPECCIÓN

PRECAUCIÓN

Asegúrese de colocar el interruptor en la posición OFF y de desenchar el enchufe de la toma de corriente para evitar accidentes graves.

1. Inspección de los accesorios

Dado que el uso de un accesorio roto, como por ejemplo un cincel o un accesorio de corte, etc., reducirá la eficiencia y podría provocar fallos de funcionamiento del motor, afíle o cambie por uno nuevo en cuanto se perciba abrasión.

2. Inspección de los tornillos de montaje

Inspeccione con regularidad todos los tornillos de montaje y asegúrese de que estén bien apretados. Si hay algún tornillo suelto, apriételo inmediatamente. No hacerlo podría provocar riesgos graves.

3. Inspección del retenedor

El retenedor podría aflojarse debido a un uso excesivo. Asegúrese de que funcione correctamente en todo momento para que retenga de forma segura la parte del vástago del accesorio. Si se detecta desgaste, lleve el martillo de demolición a un centro de servicio autorizado técnico para que se realicen las tareas de mantenimiento pertinentes.

4. Mantenimiento del motor

El bobinado de la unidad del motor es el auténtico corazón de la herramienta eléctrica. Tenga el máximo cuidado posible para asegurarse de que el bobinado no se dañe ni se moja con aceite o agua.

5. Inspección de las escobillas de carbón (Fig. 6)

El motor emplea escobillas de carbón, que son piezas consumibles. Cuando se gastan o se encuentran cerca del límite de desgaste Ⓢ, provocan problemas en el motor.

Si se instala una escobilla de carbón con parada automática, el motor se detendrá automáticamente. En ese momento, cambie las dos escobillas de carbón por unas nuevas que tengan el mismo número de escobilla de carbón Ⓢ mostrado en la Fig. 6. Además, mantenga siempre limpias las escobillas de carbón y compruebe si se mueven libremente dentro de sus portaescobillas.

PRECAUCIÓN

En el manejo y el mantenimiento de las herramientas eléctricas, se deberán observar las normas y reglamentos vigentes en cada país.

GARANTÍA

Las herramientas eléctricas de Hitachi incluyen una garantía conforme al reglamento específico legal/nacional. Esta garantía no cubre los defectos o daños debidos al uso incorrecto, el uso excesivo ni tampoco los provocados por el desgaste normal. En caso de reclamación, envíe la herramienta eléctrica, sin desmontar y con el CERTIFICADO DE GARANTÍA que aparece al final de estas instrucciones de uso, al Centro de servicio autorizado de Hitachi.

Información sobre el ruido propagado por el aire y la vibración

Los valores medidos se determinaron de acuerdo con la norma EN60745 y se declaran de conformidad con la norma ISO 4871.

Nivel de potencia acústica ponderada A: 102 dB (A)

Nivel de presión acústica ponderada A: 82 dB (A)

Incertidumbre K: 3 dB (A)

Utilice protecciones auditivas.

Valores totales de la vibración (suma de vectores triax.) determinados de acuerdo con la norma EN60745.

Cinzelado:

Valor de emisión de vibración **a_h**, **Cheq** = 7,7 m/s²

Incertidumbre K = 1,5 m/s²

El valor total de vibración declarado se ha medido según un método de prueba estándar, y permite comparar unas herramientas con otras.

También resulta útil para llevar a cabo evaluaciones preliminares de exposición.

ADVERTENCIA

- La emisión de vibración durante la utilización real de la herramienta eléctrica puede ser diferente del valor total declarado en función de las formas de utilización de la herramienta.
- Identifique las medidas de seguridad para proteger al operador basadas en una estimación de exposición en condiciones reales de uso (teniendo en cuenta todas las partes del ciclo de funcionamiento, como tiempos durante los que la herramienta está apagada y durante los que funciona lentamente, además del tiempo de activación).

NOTA

Debido al programa continuo de investigación y desarrollo de HITACHI, estas especificaciones están sujetas a cambio sin previo aviso.

AVISOS GERAIS DE SEGURANÇA PARA A FERRAMENTA ELÉTRICA

⚠ AVISO

Leia todos os avisos de segurança e todas as instruções. Se não seguir todas as instruções e os avisos, pode provocar um choque elétrico, incêndio e/ou ferimentos graves.

Guarde todos os avisos e instruções para referência futura.

O termo “ferramenta elétrica” em todos os avisos refere-se à sua ferramenta ligada à corrente (com fios) ou à ferramenta elétrica de bateria (sem fios).

1) Segurança da área de trabalho

- Mantenha a área de trabalho limpa e bem iluminada. As áreas escuras ou cheias de material são propícias aos acidentes.
- Não trabalhe com ferramentas elétricas em ambientes explosivos, tais como na presença de líquidos inflamáveis, gases ou pó. As ferramentas elétricas criam faíscas que podem incendiar o pó dos fumos.
- Mantenha as crianças e outras pessoas afastadas quando trabalhar com uma ferramenta elétrica. As distrações podem fazer com que perca controle.

2) Segurança elétrica

- As fichas da ferramenta elétrica devem corresponder à tomada. Nunca modifique a ficha. Não utilize fichas adaptadoras com ferramentas elétricas ligadas à terra. As fichas não modificadas e tomadas correspondentes reduzirão o risco de choques elétricos.
- Evite contacto corporal com superfícies ligadas à terra, tais como tubos, radiadores, máquinas e frigoríficos. Existe um risco acrescido de choques elétricos se o seu corpo estiver ligado à terra.
- Não exponha ferramentas elétricas à chuva ou condições de humidade. A entrada de água numa ferramenta elétrica aumentará o risco de choques elétricos.
- Não abuse do fio. Nunca utilize o fio para transportar, puxar ou desligar a ferramenta elétrica. Mantenha o fio afastado do calor, óleo, margens afiadas ou peças em movimento. Os fios danificados ou entrelaçados podem aumentar o risco de choques elétricos.
- Quando trabalhar com uma ferramenta elétrica no exterior, utilize uma extensão adequada para utilização exterior. A utilização de um fio adequado para utilização no exterior reduz o risco de choques elétricos.
- Se não for possível evitar a utilização de uma máquina elétrica num local húmido, utilize uma fonte de alimentação protegida por um dispositivo de corrente residual (RCD). A utilização de um RCD reduz o risco de choques elétricos.

3) Segurança pessoal

- Mantenha-se alerta, esteja atento ao que está a fazer e utilize o bom senso ao trabalhar com uma ferramenta elétrica. Não utilize uma ferramenta elétrica quando estiver cansado ou sob a influência de drogas, álcool ou medicamentos. Um momento de desatenção enquanto trabalha com ferramentas elétricas pode resultar em ferimentos pessoais graves.
- Utilize equipamento de proteção pessoal. Utilize sempre proteção para os olhos.

O equipamento de proteção, tal como uma máscara de pó, sapatos de segurança anti-derrapantes, capacete ou proteção auricular utilizados para condições adequadas reduzirá os ferimentos pessoais.

- Evite arranques acidentais. Certifique-se de que o interruptor está na posição de desligado antes de ligar a fonte de alimentação e/ou bateria, levantar ou transportar a ferramenta. Transportar ferramentas elétricas com o dedo no interruptor ou ativar ferramentas que estão com o interruptor ligado é propício a acidentes.
 - Remova qualquer chave de parafusos ou chave-inglesa de regulação antes de ligar a ferramenta. Uma chave-inglesa ou de parafusos ligada à parte rotativa da ferramenta pode provocar ferimentos pessoais.
 - Não se estique. Mantenha sempre o controlo e equilíbrio adequados. Isto permite obter um melhor controlo da ferramenta em situações inesperadas.
 - Vista-se adequadamente. Não use roupas largas ou joias. Mantenha o cabelo, roupas e luvas afastados das peças móveis. As roupas largas, joias ou cabelo comprido podem ficar presos nas peças móveis.
 - Se forem fornecidos dispositivos para a ligação de extratores de pó e dispositivos de recolha, certifique-se de que estes estão ligados e são utilizados adequadamente. A utilização de uma recolha de pó pode reduzir os perigos relacionados com o pó.
- #### 4) Utilização da ferramenta e manutenção
- Não force a ferramenta elétrica. Utilize a ferramenta correta para a sua aplicação. A ferramenta correta fará o trabalho melhor e com mais segurança à velocidade para a qual foi concebida.
 - Não utilize a ferramenta elétrica se o interruptor não a ligar ou desligar. Qualquer ferramenta que não possa ser controlada com o interruptor é perigosa e deve ser reparada.
 - Desligue a ficha da fonte de alimentação e/ou da bateria da ferramenta elétrica antes de efetuar quaisquer regulações, mudar os acessórios ou armazenar ferramentas elétricas. Tais medidas de segurança de prevenção reduzem o risco de ligar a ferramenta elétrica acidentalmente.
 - Armazene as ferramentas elétricas fora do alcance das crianças e não permita que pessoas não familiarizadas com a ferramenta elétrica ou com estas instruções utilizem a ferramenta. As ferramentas elétricas são perigosas nas mãos de utilizadores inexperientes.
 - Efetue a manutenção das ferramentas elétricas. Verifique a existência de desalinhamentos ou dobragens das peças móveis, quebras de peças e quaisquer outras condições que possam afetar o funcionamento da ferramenta elétrica. Se danificada, mande reparar a ferramenta antes de utilizar. Muitos acidentes são causados por ferramentas com má manutenção.
 - Mantenha as ferramentas de corte afiadas e limpas. As ferramentas de corte com uma manutenção adequada e extremidades afiadas são menos propensas a dobrar e mais fáceis de controlar.
 - Utilize a ferramenta elétrica, acessórios e brocas de ferramentas, etc., de acordo com estas instruções, tendo em consideração as condições de trabalho e o trabalho a ser efetuado. A utilização de uma ferramenta elétrica para operações diferentes das previstas pode resultar numa situação perigosa.

Português

5) Manutenção

- a) **Faça a manutenção da sua ferramenta elétrica por um pessoal de reparação qualificado e utilize apenas peças de substituição idênticas. Isto garantirá que a segurança da ferramenta elétrica é mantida.**

AVISO

Mantenha afastadas das crianças e pessoas doentes. Quando não estiverem a ser utilizadas, as ferramentas devem ser guardadas fora do alcance das crianças e pessoas doentes.

AVISOS DE SEGURANÇA DO MARTELO DE DEMOLIÇÃO

1. Use proteções auditivas

A exposição ao ruído pode causar perda auditiva.

2. Utilize a(s) pega(s) auxiliar(es), se fornecida(s) com a ferramenta.

A perda de controlo pode causar ferimentos pessoais.

3. Segure a ferramenta elétrica pelas superfícies isoladas, ao efetuar uma operação onde o acessório de corte pode entrar em contacto com cablagem oculta ou o seu próprio cabo.

O acessório de corte com um fio sob tensão pode colocar as peças metálicas expostas sob tensão e provocar choques elétricos ao operador.

AVISOS DE SEGURANÇA ADICIONAIS

1. Certifique-se de que a fonte de alimentação a utilizar está em conformidade com os requisitos de alimentação especificados na placa de características do produto.

2. Certifique-se de que o interruptor de alimentação está na posição OFF.

Se a ficha for ligada a uma tomada com o interruptor de alimentação na posição ON, a ferramenta elétrica irá ligar imediatamente, o que pode causar uma acidente grave.

3. Quando a área de trabalho é removida da fonte de alimentação, utilize uma extensão de espessura e capacidade nominal suficientes. A extensão deve ser mantida o mais curta possível.

4. RCD

É aconselhável utilizar sempre um dispositivo de corrente residual com uma corrente residual nominal de 30 mA ou inferior.

5. Não toque na broca durante ou imediatamente após a utilização. A broca fica muito quente durante a utilização e pode causar queimaduras graves.

6. Antes de começar a partir, lascar ou perfurar uma parede, chão ou teto, certifique-se de que não existem cabos elétricos ou condutas no interior.

7. Use uma máscara ao virar a cabeça para cima.

8. Coloque corretamente o suporte da broca.

9. Aquando do início do trabalho, certifique-se do aperto do parafuso.

10. Ao trabalhar num local alto, preste atenção aos objetos e pessoas em baixo.

11. Use calção de proteção para proteger os pés.

SÍMBOLOS

AVISO

De seguida, são apresentados os símbolos utilizados para a máquina. Assimile bem seus significados antes da utilização.



H90SG : Martelo

	Leia todos os avisos de segurança e todas as instruções
	Apenas para países da UE Não deixe ferramentas elétricas no lixo doméstico! De acordo com a diretiva europeia 2002/96/CE sobre ferramentas elétricas e eletrônicas usadas e a implementação de acordo com a lei nacional, as ferramentas elétricas no final da vida útil devem ser recolhidas em separado e encaminhadas a uma instalação de reciclagem ecológica.
	Ligar
	Desligar
	Desligue a ficha principal da tomada elétrica
	Ferramenta de classe II

ACESSÓRIOS-PADRÃO

Além da unidade principal (1), a embalagem contém os acessórios listados abaixo.

- Chave sextavada para M6..... 1
- Pega lateral 1
- Parafuso..... 4

Os acessórios de série estão sujeitos a mudanças sem aviso prévio.

APLICAÇÕES

O martelo de demolição deve ser aplicado para demolir betão, cinzelar betão, ranhar, corte de barras, instalação de tubagem e cablagem, instalação de estruturas sanitárias, instalação de maquinaria, trabalhos de alimentação e escoamento de água, trabalhos interiores, instalações portuárias e outros trabalhos de engenharia civil.

ESPECIFICAÇÕES

Tensão (por áreas)	(110V, 220V, 230V, 240V) ~
Entrada de alimentação	110V : 1670W 220V, 230V, 240V : 2000W
Taxa de impacto à carga máxima	1000 min ⁻¹
Peso (sem cabo)	32 kg

NOTA

Devido ao programa contínuo de pesquisa e desenvolvimento da HITACHI, as especificações aqui contidas estão sujeitas a mudanças sem aviso prévio.

MONTAGEM E UTILIZAÇÃO

Ação	Figura	Página
Montar uma pega lateral	1	82
Montar hastes de ferramentas pneumáticas e ferramentas de hastes hexagonais padrão	2	82

Montar as hastes hexagonais padrão e hastes de ranhuras de retenção sem braçadeiras	3	82
Funcionamento do interruptor	4	83
Como utilizar o martelo de demolição *	5	83
Substituir as escovas de carvão	6	83
Selecionar acessórios	—	84

* Manuseie este Martelo de demolição utilizando o seu peso vazio. O desempenho não será melhor mesmo que seja pressionado ou forçado contra a superfície de trabalho. Segure este Martelo de demolição apenas com força suficiente para contrariar a reação. Este Martelo de demolição está equipado com um amortecimento por mola na pega para que as vibrações não sejam transmitidas para o operador. Utilize este Martelo de demolição sem forçar demasiadamente a pega.

PRECAUÇÃO

Por vezes, a ferramenta elétrica não inicia o curso de batida mesmo quando o motor roda porque o óleo ficou espesso.

Se a ferramenta elétrica for utilizada a baixas temperaturas ou se for utilizada após um longo período de inutilização, este Martelo de demolição deve ser mantido em funcionamento durante cerca de cinco minutos para aquecer.

SUBSTITUIÇÃO DA MASSA LUBRIFICANTE

Este Martelo de demolição tem uma construção estanque para proteger contra o pó e para evitar fugas de lubrificante. Por isso, este Martelo de demolição pode ser utilizado sem lubrificação durante longos períodos. Substitua a massa lubrificante, conforme descrito abaixo.

Período de substituição da massa lubrificante

Após a compra, substitua a massa lubrificante a cada 6 meses de utilização. Solicite uma substituição da massa lubrificante no centro de assistência autorizado mais próximo.

MANUTENÇÃO E INSPEÇÃO

PRECAUÇÃO

Certifique-se de que coloca o interruptor na posição OFF e de que desliga a ficha de ligação da tomada para evitar um acidente grave.

1. Inspeccionar acessórios

Uma vez que a utilização de um acessório rombo, como um punção, um cortador, etc. vai degradar a eficiência e causar possíveis avarias do motor, afie ou substitua por um novo assim que notar abrasão.

2. Inspeccionar os parafusos de montagem

Inspeccione regularmente todos os parafusos de montagem e certifique-se de que estão bem apertados. Caso algum parafuso esteja solto, reaperte-o imediatamente. Caso contrário, pode resultar em ferimentos graves.

3. Inspeccionar o retentor

O retentor pode ficar solto devido a utilização excessiva. Preste sempre atenção ao funcionamento adequado para fixar bem a haste do acessório. Se detetar desgaste, entregue este Martelo de demolição a um centro de assistência autorizado para manutenção.

4. Manutenção do motor

O enrolamento do motor do aparelho é o "coração" da ferramenta elétrica. Tome o devido cuidado para garantir que o enrolamento não se danifica e/ou fica molhado com óleo ou água.

5. Inspeccionar as escovas de carvão (Fig. 6)

O motor utiliza escovas de carvão que são peças consumíveis. Quando ficarem gastas ou estiverem próximas do "limite de desgaste" [Ⓐ], resulta em problemas do motor.

Quando está instalada uma escova de carvão de paragem automática, o motor para automaticamente. A este ponto, substitua as escovas de carvão por escovas novas com os mesmos números de escova de carvão [Ⓑ] mostrados na Fig. 6. Além disso, mantenha sempre as escovas de carvão limpas e certifique-se de que elas deslizam livremente nos suportes de escova.

PRECAUÇÃO

Na operação e na manutenção das ferramentas elétricas, devem-se observar as normas de segurança e os padrões prescritos por cada país.

GARANTIA

Garantimos que a Hitachi Power Tools obedece às normas legislativas de cada país. Esta garantia não cobre avarias ou danos derivados de má utilização, abuso ou desgaste normal. Em caso de queixa, envie a Ferramenta elétrica, não desmontada, juntamente com o CERTIFICADO DE GARANTIA que se encontra no fundo destas instruções de utilização, para um centro de assistência autorizado da Hitachi.

Informação a respeito de ruídos e vibração do ar

Os valores medidos foram determinados de acordo com a EN60745 e declarados em conformidade com a ISO 4871.

Nível de potência sonora ponderado A medido: 102 dB (A)

Nível de pressão sonora ponderado A medido: 82 dB (A)

Incerteza K: 3 dB (A)

Use proteção auditiva.

Os valores totais da vibração (soma do vector triax) são determinados de acordo com a norma EN60745.

Cinzelar:

Valor de emissão de vibrações **a_h**, **Cheq** = 7,7 m/s²

Incerteza K = 1,5 m/s²

O valor total de vibração declarado foi medido de acordo com um método de teste padrão e pode ser utilizado para comparar ferramentas.

Pode também ser utilizado numa avaliação preliminar de exposição.

AVISO

○ O valor de emissão de vibrações durante a utilização da ferramenta elétrica pode ser diferente do valor total declarado, consoante as formas de utilização da ferramenta.

○ Identificar as medidas de segurança para proteger o operador, que são baseadas numa estimativa de exposição nas atuais condições de utilização (tendo em conta todas as partes do ciclo de funcionamento, tais como os tempos em que a ferramenta é desligada e quando está a funcionar ao ralenti, além do tempo de acionamento do gatilho).

NOTA

Devido ao programa contínuo de pesquisa e desenvolvimento da HITACHI, as especificações aqui contidas estão sujeitas a mudanças sem aviso prévio.

ALLMÄNNA SÄKERHETSVARNINGAR FÖR ELEKTRISKA VERKTYG

⚠ VARNING

Läs alla säkerhetsvarningar och alla instruktioner.

Underlåtenhet att följa varningarna och instruktionerna nedan kan resultera i elstöt, brand och/eller allvarliga skador.

Spara alla varningar och instruktioner för framtida referens.

Uttrycket "elektriskt verktyg" i varningar hänvisar till ditt nätanslutna (med sladd) eller batteridrivna (sladdlöst) elektriska verktyg.

1) Säkerhet på arbetsplats

- Håll arbetsplatsen ren och välbelyst.**
Föriga eller mörka arbetsplatser inbjuder till olyckor.
- Använd inte elektriska verktyg i explosiva omgivningar, som t ex i närvaro av antändliga vätskor, gaser eller damm.**
Elektriska verktyg bildar gnistor som kan antända dammet eller ångorna.
- Håll barn och kringstående på avstånd när du arbetar med ett elektriskt verktyg.**
Distractioner kan få dig att tappa kontrollen.

2) Elektrisk säkerhet

- Det elektriska verktygets stickpropp måste matcha uttaget.**
Modifiera aldrig stickproppen.
Använd inte adapterstickproppar till jordade elektriska verktyg.
Omodifierade stickproppar och matchande uttag minskar risken för elstöt.
- Undvik kroppskontakt med jordade ytor som t ex rör, värmelement, spisar och kylskåp.**
Det finns ökad risk för elstöt om din kropp är jordad.
- Utsätt inte elektriska verktyg för regn eller väta.**
Om vatten kommer in i ett elektriskt verktyg ökar risken för elstöt.
- Misshandla inte sladden. Använd aldrig sladden för att bära, dra eller dra ur sladden till det elektriska verktyget.**
Håll sladden borta från värme, olja, skarpa kanter eller rörliga delar.
Skadade eller tilltrasslade sladdar ökar risken för elstöt.
- Använd en förlängningssladd som är lämplig för utomhusbruk när du arbetar med det elektriska verktyget utomhus.**
Användning av en sladd som är lämplig för utomhusbruk minskar risken för elstöt.
- Om du inte kan undvika att använda ett elektriskt verktyg på en fuktig plats, använd ett uttag med jordfelsbrytare.**
Användning av en jordfelsbrytare minskar risken för elektrisk stöt.

3) Personlig säkerhet

- Var vaksam, se upp med vad du gör och använd sunt förnuft när du arbetar med ett elektriskt verktyg.**
Använd inte elektriska verktyg när du är trött, drog- eller alkoholphäverkad eller har tagit mediciner.
Ett ögonblicks uppmärksamhet under arbetet kan resultera i allvarliga personskador.
- Använd personskyddsutrustning. Ha alltid ögonskydd.**
Skyddsutrustning som till exempel ansiktsmask, glidfria säkerhetsskor, hjälm eller hörselskydd för tillämpliga förhållanden minskar personskadorna.

- Förebygg oavsiktlig start. Se till att omkopplaren står i läge av innan du ansluter det elektriska verktyget till strömkällan och/eller batteriet, tar upp eller bär verktyget.**

Att bära det elektriska verktyget med fingret på omkopplaren eller kraftansluta det elektriska verktyget då omkopplaren är på inbjuder till olyckor.

- Avlägsna eventuell justeringsnyckel eller skruvnyckel innan du startar det elektriska verktyget.**

En skruvnyckel eller nyckel som lämnats kvar på en roterande del av det elektriska verktyget kan resultera i personskador.

- Sträck dig inte för långt. Stå alltid stadigt på fötterna och håll balansen.**

På så sätt får du bättre kontroll över det elektriska verktyget i oväntade situationer.

- Klä dig korrekt. Ha inte på dig vida, lösa kläder eller smycken. Håll håret, kläderna och handskarna borta från rörliga delar.**

Vida kläder, smycken eller långt hår kan fastna i de rörliga delarna.

- Om tillbehör för anslutning av dammuppsugnings- och dammsamlingsanordningar ingår, se då till att dessa anordningar ansluts och används på korrekt sätt.**

Användning av dammsamling kan minska dammrelaterade faror.

4) Användning och skötsel av elektriska verktyg

- Tvinga inte det elektriska verktyget. Använd korrekt verktyg för det du ska göra.**

Korrekt verktyg gör arbetet bättre och säkrare med den hastighet som det är avsett för.

- Använd inte det elektriska verktyget om omkopplaren inte kan vridas Från eller Till.**

Elektriska verktyg som inte kan kontrolleras med omkopplaren är farliga och måste repareras.

- Dra ut sladden ur uttaget och/eller batteriet från det elektriska verktyget innan du gör justeringar, byter tillbehör eller magasinerar det elektriska verktyget.**

Sådana förebyggande säkerhetsåtgärder minskar risken för att det elektriska verktyget startar oavsiktligt.

- Förvara elektriska verktyg som inte används utom räckhåll för barn och låt inte personer som är obekanta med verktyget eller dessa instruktioner använda verktyget.**

Elektriska verktyg är farliga i händerna på otränade användare.

- Använd inte elektriska verktyg. Kontrollera med avseende på felaktig inriktning eller om rörliga delar kärvar, om delar har spruckit samt alla andra tillstånd som kan påverka verktygets drift. Om verktyget är skadat se till att det repareras innan du använder det.**

Många olyckor förorsakas av dåligt underhållna verktyg.

- Håll skärverktygen skarpa och rena.**
Korrekt underhållna skärverktyg med skarpa skåreggar kärvar inte och är lättare att kontrollera.

- Använd det elektriska verktyget, tillbehör och hårdmetallskär etc. i enlighet med dessa instruktioner, samtidigt som du tar arbetsförhållanden och det arbete som ska utföras med i beräkningen.**

Att använda det elektriska verktyget för andra ändamål än det är avsett för kan resultera i farliga situationer.

5) Service

- a) Låt en kvalificerad reparatör utföra service på ditt elektriska verktyg och använd bara identiska reservdelar.
 Detta garanterar att det elektriska verktyget alltid är säkert och fungerar som det ska.

FÖREBYGGANDE ÅTGÄRD

Håll barn och bräckliga personer på avstånd.

När verktygen inte används ska de förvaras utom räckhåll för barn och bräckliga personer.

SÄKERHETSVARNINGAR FÖR BORRHAMMARE

- Bär hörselskydd.**
Utsättning för ljud kan orsaka hörselskador.
- Använd extrahandtag(en) om det/de levereras med verktyget.**
Om du förlorar kontrollen över verktyget kan det orsaka personskada.
- Håll det elektriska verktyget på isolerade greppytor när du utför ett arbete där kapningstillbehören kan komma i kontakt med gömda kablar eller dess egen sladd.**
Kaptillbehör som kommer i kontakt med en "ledande" ledning kan göra utsatta metalldelar på det elektriska verktyget "ledande" och ge operatören en stöt.







YTTERLIGARE SÄKERHETSVARNINGAR

- Se till att strömkällan som används överensstämmer med effektkraven angivna på namnplåten på produkten.
- Se till att strömbrytaren står i läge OFF (av).
Om kontakten är ansluten till ett uttag medan strömbrytaren står i läge ON (på), kommer det elektriska verktyget att starta omedelbart vilket kan orsaka en allvarlig olycka.
- När arbetsplatsen befinner sig långt från strömkällan använd en förlängningssladd som är tillräckligt tjock och klarar angiven effekt. Använd kortast möjliga förlängningssladd.
- Jordfelsbrytare**
Du rekommenderas att använda en jordfelsbrytare med en märkutlösningssström på 30mA eller lägre
- Vidrör inte borrhskäret under eller strax efter ett arbete. Borrhskäret blir mycket varmt under arbetets gång, vilket kan orsaka allvarliga brännskador.
- Innan brytning, sönderskavning eller borring i väggar, tak eller golv skall du kontrollera att det inte finns elektriska kablar eller ledare inom arbetsområdet.
- Använd ansiktsmask, när du arbetar med ansiktet vänt uppåt.
- Montera verktygshållaren omsorgsfullt.
- Kontrollera skruvarnas åtdragning före arbetsstart.
- Ge akt på personer och föremål, som finns under dig, när du arbetar på högt belägna platser.
- Använd kraftiga skor för att skydda dina fötter.

SYMBOLER

VARNING

Nedan visas de symboler som används för maskinen. Se till att du förstår vad de betyder innan verktyget används.

	H90SG : Mejselhammare
	Läs alla säkerhetsvarningar och alla instruktioner.
	Gäller endast EU-länder Elektriska verktyg får inte kastas i hushållssoporna! Enligt direktivet 2002/96/EG som avser äldre elektrisk och elektronisk utrustning och dess tillämpning enligt nationell lagstiftning ska uttjänta elektriska verktyg sorteras separat och lämnas till miljövänlig återvinning.
	Slå PÅ
	Slå AV
	Koppla bort strömkabelkontakten från eluttaget
	Klass II verktyg

STANDARDTILLBEHÖR

Förutom huvudenheten (1) innehåller paketet tillbehören listade nedan.

- Insexnyckel för M6 1
- Sidohandtag 1
- Bult..... 4

Standardtillbehören kan ändras utan föregående meddelande.

ANVÄNDNINGSMÖJLIGHETER

Borrhammaren kan användas till sönderkrossning av betong, sönderskavning av betong, spårskärning eller stångavskärning vid rör- eller ledningsdragning, sanitetsinstallation, maskininstallation, vattenlednings- och avloppsarbeten, interiörarbeten, hamnanläggningar eller andra civila byggnadsarbeten.

TEKNISKA DATA

Spänning (i förbruksländer)	(110V, 220V, 230V, 240V) ~
In effekt	110V : 1670W 220V, 230V, 240V : 2000W
Antal slag per minut vid full belastning	1000 min ⁻¹
Vikt (exkl. nätkabel)	32 kg

ANMÄRKNING

Beroende på HITACHI's kontinuerliga forsknings- och utvecklingsarbete, förbehåller HITACHI rätten till ändringar av tekniska data utan föregående meddelande.

MONTERING OCH ANVÄNDNING

Åtgärd	Bild	Sida
Montering av sidohandtaget	1	82
Montering av verktyg med luftverktygsskaft eller sexkantsskaft av standardtyp	2	82
Montering av tillbehör med sexkantsskaft av standardtyp eller kraglöst skaft med fästskåra	3	82
Startomkopplarens manövrering	4	83
Användning borrhammare *	5	83
Byte av kolborste	6	83
Val av tillbehör	—	84

* Utnyttja borrhammarens egen vikt under arbetet. Prestandan kan inte förbättras genom att den med våd pressas eller stöts mot arbetsstycket.

Håll borrhammaren precis tillräckligt kraftigt för att motverka den motverkande kraft som alstras.

Borrhammaren är utrustad med en fjäderdämpare på handtaget som ser till att vibrationer inte överförs till användaren.

Använd borrhammaren utan att anbringa alltför stort tryck på handtaget.

FÖRSIKTIGT

Ibland kan det hända att borrhammaren inte börjar hamra, trots att motorn går, p.g.a. att oljan har tjocknat.

Om det elektriska verktyget används i kall väderlek eller om det används för första gången på mycket länge, så bör det köras in i omkring fem minuter för att det ska värmas upp.

BYTE AV SMÖRJFETT

Borrhammaren har en helt lufttät konstruktion som skyddar den mot dammintrång och förhindrar smörjmedelsläckage.

Tack vare detta kan borrhammaren användas länge utan att den behöver smörjas. Byt vid behov ut smörjmedlet enligt följande anvisning.

Intervaller för smörjmedelsbyte

På en ny maskin skall smörjmedlet bytas ut efter varje 6:e användningsmånad. Rådgör med närmaste, auktoriserade serviceverkstad angående smörjmedelsbytet.

UNDERHÅLL OCH INSPEKTION

FÖRSIKTIGT

Se till att slå från strömbrytaren och dra ur kontakten från uttaget för att undvika allvarliga olyckor.

1. Översyn av tillbehör

Eftersom användning av ett slött eller skadat tillbehör, såsom ett spetsjärn, ett huggjärn etc., försämrar borrhammarens prestanda och kan orsaka motorhaveri bör tillbehöret slipas eller bytas ut mot ett nytt så snart nöting upptäcks.

2. Kontroll av skruvförband

Kontrollera alla monteringssskruvar med jämna mellanrum och kontrollera att de är ordentligt fastdragna. Skulle någon skruv ha lossnat, dra åt den ordentligt. Slarv av skruvarnas åtdragning kan resultera i olyckor.

3. Översyn av tillbehörshållare

Det kan hända att tillbehörshållaren lossnar p.g.a. för mycket användning. Kontrollera alltid att tillbehörshållaren fungerar som den ska och håller fast tillbehörets skaft ordentligt. Om någon förlstning eller skada upptäcks på tillbehörshållaren, lämna in borrhammaren till en auktoriserad serviceverkstad för underhållsservice.

4. Motorns underhåll

Motorns lindning kan sägas utgåra maskinens hjärta. Var mycket försiktig så att lindningen inte kommer till skada och/eller utsätts för olja eller vatten.

5. Kontroll av kolborstar (Bild 6)

Kolborstarna i motorn är förbrukningsartiklar och utsätts för slitage. När de börjar bli slitna eller komma i närheten av avnöttningsgränsen ② orsakar de motorfel.

När motorn är utrustad med en automatisk, motoravstängande kolborste, kommer den att stanna motorn automatiskt. Byt ut båda kolborstarna efter motorstopp mot nya borstar med samma borstnummer ③ som visas i **Bild 6**. Se också till att kolborstarna är rena och rör sig fritt i kolhållarna.

FÖRSIKTIGT

Vid användning och underhåll av elverktyg måste de säkerhetsbestämmelser och standarder som gäller i respektive land iakttas.

GARANTI

Vi garanterar Hitachi Elektriska verktyg i enlighet med lagstadgade/landsspecifika bestämmelser. Denna garanti täcker inte defekter eller skada på grund av felaktig användning, missbruk eller normal förlstning. Vid reklamation, var god att skicka det elektriska verktyget, ej isärtaget, med GARANTIBEVIS som hittas i slutet på denna instruktion, till en auktoriserad Hitachi serviceverkstad.

Information angående buller och vibrationer

Uppmätta värden har bestämts enligt EN60745 och fastställts i enlighet med ISO 4871.

A-vägd ljudeffektnivå: 102 dB (A).

A-vägd ljudtrycksnivå: 82 dB (A).

Osäkerhet K: 3 dB (A).

Använd hörselskydd.

Vibration totalvärden (triax vektorsumma) har bestämts enligt EN60745.

Mejsling:

Vibrationsavgivning värde **a_h**, **Cheq** = 7,7 m/s²

Osäkerhet K = 1,5 m/s²

Det angivna totalvärdet för vibrationer har mätts enligt en standardtestmetod och kan användas vid jämförelse av verktyg.

Det kan också användas vid preliminär uppskattning av exponering.

VARNING

○ Vibrationsavgivning under verkligt användande av elverktyget kan skilja sig från det angivna totalvärdet beroende på det sätt som verktyget är använt på.

○ Identifiera säkerhetsåtgärder som kan utföras för att skydda operatören som baseras på en uppskattning av utsättning i verkligheten (tar med i beräkningen alla delar av användandet så som när verktyget är avstängt och när det körs på tomgång utöver ut då startomkopplaren används).

ANMÄRKNING

Beroende på HITACHIs kontinuerliga forsknings- och utvecklingsarbete, förbehåller HITACHI rätten till ändringar av tekniska data utan föregående meddelande.

GENERELLE SIKKERHEDSFORSKRIFTER FOR ELEKTRISK VÆRKTØJ

⚠ ADVARSEL

Læs alle sikkerhedsforskrifter og alle instruktioner. Hvis du ikke følger advarsler og instruktioner, kan det medføre elektrisk stød, brand og/eller alvorlig tilskadekomst.

Gem alle advarsler og instruktioner til senere brug.

Begrebet "elektrisk værktøj" i advarslerne refererer til dit lysnetopkoblede elektriske værktøj (med ledning) eller dit batteridrevne (trådløse) elektriske værktøj.

1) Sikkerhed i arbejdsområde

- Hold arbejdsområdet rent og godt oplyst.**
Rodele eller mørke områder fremmer risikoen for ulykker.
- Anvend ikke elektrisk værktøj i områder med eksplosionsfare, eksempelvis i nærheden af brændbare væsker, gasser eller støv.**
Elektrisk værktøj slår gnister, der kan antænde støv eller røg.
- Hold børn og tilskuere væk, mens du anvender elektrisk værktøj.**
Distraherende elementer eller situationer kan få dig til at miste kontrollen.

2) Elektrisk sikkerhed

- Stik til elektrisk værktøj skal passe til stikkontakten. Du må under ingen omstændigheder ændre stikket. Anvend ikke adapterstik til jordforbundet (med jordforbindelse) elektrisk værktøj.**
Stik uden ændringer og egnede stikkontakter mindsker risikoen for elektrisk stød.
- Undgå kropskontakt med jordforbundne overflader eller overflader med jordforbindelse, eksempelvis rør, radiatorer, komfurer og køleskabe.**
Der er øget risiko for elektrisk stød, hvis din krop er jordforbundet eller har jordforbindelse.
- Udsæt ikke elektrisk værktøj for regn eller våde forhold.**
Vand, der trænger ind i elektrisk værktøj, øger risikoen for elektrisk stød.
- Misbrug ikke ledningen. Anvend aldrig ledningen til at bære, trække eller frakoble det elektriske værktøj.**
Hold ledningen væk fra varme, olie, skarpe kanter eller bevægelige dele.
Ledning, der er beskadiget eller viklet ind, øger risikoen for elektrisk stød.
- Når du anvender elektrisk værktøj udendørs, skal du anvende en forlængerledning egnet til udendørs brug.**
Anvendelse af en ledning egnet til udendørs brug mindsker risikoen for elektrisk stød.
- Hvis anvendelse af elektrisk værktøj på fugtige steder ikke kan undgås, skal du benytte en strømforsyning med fejlstrømsafbryder (RCD).**
Brug af fejlstrømsafbryder mindsker risikoen for elektrisk stød.

3) Personlig sikkerhed

- Vær årvågen, kig efter, hvad du laver, og brug din sunde fornuft ved anvendelse af elektrisk værktøj.**
Anvend ikke elektrisk værktøj, når du er træt eller påvirket af stoffer, alkohol eller medicin.
Et øjeblikks uopmærksomhed ved anvendelse af elektrisk værktøj kan medføre alvorlig personskade.

- Anvend personligt beskyttelsesudstyr. Bær altid øjenværn.**
Beskyttelsesudstyr som støvmaske, skridsikre sko, sikkerhedshjelm eller høreværn anvendt under passende betingelser mindsker personskader.
 - Undgå utilsigtet start. Sørg for, at kontakten er i positionen Fra, inden du tilslutter værktøjet til strømforsyning og/eller batterienhed, samler det op eller bærer det.**
Hvis du bærer elektrisk værktøj med fingeren på kontakten eller sætter strøm til elektrisk værktøj med kontakten tændt, fremmer det ulykker.
 - Fjern justeringsnøgle eller skruenøgle, før du tænder det elektriske værktøj.**
En efterladt skruenøgle eller nøgle monteret i en roterende del af det elektriske værktøj kan medføre personskade.
 - Få ikke overbalance. Oprethold en god fodstilling og balance hele tiden.**
Dette giver bedre kontrol over det elektriske værktøj i uventede situationer.
 - Bær egnet påklædning. Bær ikke løstsiddende tøj eller smykker. Hold dit hår, tøj og dine handsker væk fra bevægelige dele.**
Løstsiddende tøj, smykker eller langt hår kan blive fanget i de bevægelige dele.
 - Hvis enheder til udsugning eller opsamling af støv er forhåndenværende, skal du sørge for, at disse er tilsluttet og anvendes korrekt.**
Anvendelse af støvopsamling kan mindske støvrelaterede fare.
- ### 4) Anvendelse og vedligeholdelse af elektrisk værktøj
- Pres ikke det elektriske værktøj. Anvend det korrekte elektriske værktøj til dit formål.**
Det korrekte elektriske værktøj løser opgaven bedre og mere sikkert ved den hastighed, det blev designet til.
 - Anvend ikke det elektriske værktøj, hvis kontakten ikke tænder og slukker det.**
Alt elektrisk værktøj, der ikke kan styres med kontakten, er farligt og skal repareres.
 - Kobl stikket fra strømkilden og/eller batterienheden fra det elektriske værktøj, før du foretager justeringer, udskifter tilbehør eller lægger elektrisk værktøj til opbevaring.**
Sådanne forebyggende sikkerhedsforanstaltninger mindsker risikoen for utilsigtet start af det elektriske værktøj.
 - Opbevar elektrisk værktøj på standby utilgængeligt for børn, og lad ikke personer, der ikke er bekendt med det elektriske værktøj eller disse instruktioner, anvende det.**
Elektrisk værktøj er farligt i hænderne på uerfarne brugere.
 - Vedligehold elektrisk værktøj. Kontrollér for skævhed eller bevægelige dele, der binder, brud på reservedele og andre forhold, der kan påvirke anvendelsen af det elektriske værktøj. Hvis det er beskadiget, skal du få det elektriske værktøj repareret før brug.**
Mange ulykker skyldes dårligt vedligeholdt elektrisk værktøj.
 - Hold skæreværktøj skarpt og rent.**
Korrekt vedligeholdt elektrisk værktøj med skarpe skærekanter binder mere sjældent og er nemmere at kontrollere.
 - Anvend det elektriske værktøj, tilbehør og værktøjsbits, osv. i overensstemmelse med disse instruktioner, idet du tager højde for arbejdsforholdene og det arbejde, der skal udføres.**
Anvendelse af elektrisk værktøj til andre opgaver end de tilsigtede kan medføre farlige situationer.

Dansk

5) Service

- a) Få dit elektriske værktøj efterset af en kvalificeret reparationstekniker, der kun anvender originale reservedele.

Dette vil sikre, at sikkerheden opretholdes for det elektriske værktøj.

FORHOLDSREGEL

Hold børn og svagelige personer væk.

Når det ikke anvendes, skal værktøjet opbevares utilgængeligt for børn og svagelige personer.

SIKKERHEDSFORSKRIFTER FOR SLAGHAMMER

- Bær høreværn.**
Udsættelse for støj kan medføre høretab.
- Anvend hjælpehåndtag(ene), hvis værktøjet har sådanne.**
Tab af kontrol kan medføre personskade.
- Hold fast i det elektriske værktøj i gribefladerne, når du udfører en opgave, hvor skæretilbehøret kan komme i kontakt med skjulte ledninger eller sin egen ledning.**
Skæretilbehør, der kommer i kontakt med en "strømførende" ledning kan gøre synlige metaldele på det elektriske værktøj "strømførende" og kan give operatøren elektrisk stød.

EKSTRA SIKKERHEDSFORSKRIFTER

- Sørg for, at strømkilden, der skal anvendes, overholder strømkravene angivet på produktets typeskilt.
- Sørg for, at afbryderen er i positionen FRA. Hvis stikket er tilsluttet til en stikkontakt, mens afbryderen er i positionen TIL, begynder det elektriske værktøj at køre med det samme, hvilket kan medføre alvorlige ulykker.
- Når arbejdsområdet fjernes fra strømkilden, skal du anvende en forlængerledning af tilstrækkelig tykkelse og nominel kapacitet. Forlængerledningen skal holdes så kort som det praktisk er muligt.
- RCD
Anvendelsen af en fejlstrømsafbryder med en nominel fejlstrøm på 30 mA eller derunder anbefales til enhver tid.
- Rør ikke ved bit under eller umiddelbart efter betjening. Bit bliver meget varm under drift og kan medføre alvorlige forbrændinger.
- Før du begynder at bryde væggen, gulvet eller loftet ned, hugge ind i eller bore i det, skal du omhyggeligt bekræfte, at elementer som elektriske kabler eller elektriske rør ikke graves ned.
- Bær maske, når du står med hovedet opad.
- Indstil bitholderen korrekt.
- Ved arbejdets start skal du bekræfte skruernes spænding.
- Når du arbejder på et meget højt sted, skal du være opmærksom på ting og personer under dig.
- Bær sikkerhedssko for at beskytte dine fødder.

SYMBOLER

ADVARSEL

Følgende viser symboler anvendt til maskinen. Sørg for, at du forstår betydningen af dem før anvendelse.

	H90SG : Mejselhammer
	Læs alle sikkerhedsforskrifter og alle instruktioner.
	Kun til EU-lande Bortskaf ikke elektrisk værktøj sammen med husholdningsaffald! I overensstemmelse med det Europæiske Direktiv 2002/96/EC om kasseret elektrisk og elektronisk værktøj og dets implementering i henhold til national lovgivning skal elektrisk værktøj, der har nået slutningen af sin levetid indsamles separat og leveres tilbage til et miljøvenligt genbrugsanlæg.
	Slå strømmen TIL
	Slå strømmen FRA
	Kobl det primære stik fra stikkontakten
	Klasse II værktøj

STANDARDTILBEHØR

Ud over hovedenheden (1) indeholder pakken tilbehøret opstillet nedenfor.

- Sækskåret skrueøgle til M6 1
 - Sidehåndtag..... 1
 - Bolt..... 4
- Standardtilbehør kan ændres uden varsel.

ANVENDELSER

Denne slaghammer skal anvendes til nedbrydning af beton, mejsling af beton, indstik, bomskæring, installation af rørsystemer og ledningsføring, installation af sanitære rørfaciliteter, installation af maskineri, vandforsyning og drænarbejder, opgaver indenfor inventar, havnearbejde og andre civile tekniske opgaver.

SPECIFIKATIONER

Spænding (efter områder)	(110V, 220V, 230V, 240V) ~
Indgangseffekt	110V : 1670W 220V, 230V, 240V : 2000W
Slagrate ved fuld belastning	1000 min ⁻¹
Vægt (uden ledning)	32 kg

BEMÆRK

Som følge af HITACHI's fortløbende program for forskning og udvikling kan specifikationerne heri ændres uden forudgående varsel.

MONTERING OG ANVENDELSE

Handling	Figur	Side
Montering af sidehåndtag	1	82
Montering af skafter til luftværktøj og standardværktøj med sekskantede skafter	2	82
Montering af sekskantede standardskafter og holder til rilleskafter uden kraver	3	82
Betjening af kontakt	4	83
Sådan anvender du slaghammeren *	5	83
Udskiftning af kulbørster	6	83
Valg af tilbehør	—	84

* Anvend denne slaghammer ved at bruge dens egenvægt. Ydeevnen forbedres ikke, selv hvis den trykkes ned eller skubbes med magt ned på arbejdsmets overflade. Hold denne slaghammer med en styrke, der lige akkurat er stor nok til at modstå reaktionen. Denne slaghammer er udstyret med en fjederpude på håndtaget, så rystelser fra hugningen ikke føres videre til operatøren. Anvend denne slaghammer uden at tvinge håndtaget for meget.

FORSIGTIG

Nogle gange starter det elektriske værktøj ikke engang slagtakten, når motoren drejer, fordi olien er blevet tyk. Hvis det elektriske værktøj anvendes ved lave temperaturer, eller det anvendes efter lang tid i standby, skal du holde denne slaghammer kørende i omtrent fem minutter for at varme den op.

UDSKIFTNING AF FEDT

Denne slaghammer er en helt lufttæt konstruktion for at beskytte mod støv og for at undgå lækage af smøremiddel. Derfor kan denne slaghammer anvendes uden smøring i lang tid. Udskift fedtet som beskrevet nedenfor.

Udskiftningsperiode for fedt

Efter køb skal du udskifte fedt efter hver 6 måneders anvendelse. Anmod om udskiftning af fedt på det nærmeste autoriserede servicecenter.

VEDLIGEHOLDELSE OG EFTERSYN

FORSIGTIG

Sørg for at slå værktøjet FRA, og frakobl tilbehørsstikket fra stikkontakten for at undgå alvorlige ulykker.

1. Eftersyn af tilbehør

Idet anvendelse af sløvt tilbehør, eksempelvis et pudsepunkt, en kniv, osv. forringer effektiviteten og medfører mulig funktionsfejl i motoren, skal du slibe eller udskifte med nyt, så snart du opdager slid.

2. Eftersyn af monterings skrue

Efterse regelmæssigt alle monterings skrue, og sørg for, at de er spændt ordentligt. Hvis nogle af skrueene er løse, skal du omgående spænde dem igen. Gør du ikke det, kan det resultere i alvorlig fare.

3. Eftersyn af holderen

Holderen kan blive løs som følge af overdreven anvendelse. Vær altid opmærksom på at den fungerer korrekt, så den holder tilbehørets skaft fast. Hvis du opdager slid, skal du indlevere denne slaghammer til vedligeholdelseseftersyn hos et autoriseret servicecenter.

4. Vedligeholdelse af motoren

Motor delen er selve "hjertet" af det elektriske værktøj. Udvis forsigtighed for at sikre, at motorviklingen ikke beskadiges og/eller bliver våd af olie eller vand.

5. Eftersyn af kulbørster (Fig. 6)

Motoren anvender kulbørster, der er forbrugsmateriale. Når de bliver slidt eller nærmer sig "slidgrænsen" , giver det problemer med motoren.

Når værktøjet har en kulbørste med automatisk stopfunktion, stopper motoren automatisk. På det tidspunkt skal du udskifte begge kulbørster med nye, der har samme kulbørstenumre  vist i Fig. 6. Desuden skal du altid holde kulbørsterne rene og sikre, at de glider frit i børsteholderne.

FORSIGTIG

Ved anvendelse og vedligeholdelse af el-værktøj skal de sikkerhedsregler og standarder, som gælder i hvert enkelt land, nøje overholdes.

GARANTI

Vi garanterer for elektrisk værktøj fra Hitachi i henhold til lovmæssige/specifikke nationale bestemmelser. Denne garanti dækker ikke defekter eller beskadigelse som følge af mishandling, misbrug eller normal slitage. I tilfælde af klager bedes du indsende det elektriske værktøj i samlet tilstand sammen med GARANTIBEVISET, som du finder i slutningen af denne vejledning, til et Hitachi-autoriseret servicecenter.

Information om luftbåren støj og vibration

De målte værdier blev fastsat i overensstemmelse med EN60745 og erklæret i overensstemmelse med ISO 4871.

Det afmålte A-vægtede lyd niveau: 102 dB (A).

Det afmålte A-vægtede lydtrykniveau: 82 dB (A).

Usikkerhed K: 3 dB (A).

Brug høreværn.

De samlede vibrationsværdier (treaksiel vektorsum) bestemt i overensstemmelse med EN60745.

Mejsling:

Vibrationsudsendelsesværdi a_h , $C_{heq} = 7,7 \text{ m/s}^2$

Usikkerhed K = 1,5 m/s^2

Den erklærede samlede værdi for vibration er blevet målt i henhold til en standardtestmetode og kan anvendes til at sammenligne et værktøj med et andet.

Det kan også anvendes i en foreløbig vurdering af eksponeringen.

ADVARSEL

○ Vibrationsudsendelsen under den faktiske anvendelse af det elektriske værktøj kan afvige fra den erklærede samlede værdi alt efter, hvordan værktøjet anvendes.

○ Identificér sikkerhedsforanstaltningerne for at beskytte operatøren baseret på en vurdering af eksponeringen i de faktiske betingelser for anvendelse (der tages højde for alle dele af driftscyklen, såsom tidspunkter, hvor værktøjet slukkes, og når det er i tomgang udover udløsertiden).

BEMÆRK

Som følge af HITACHIs fortløbende program for forskning og udvikling kan specifikationerne heri ændres uden forudgående varsel.

GENERELLE SIKKERHETSADVARSLER FOR ELEKTROVERKTØY

⚠ ADVARSEL

Les alle sikkerhetsadvarsler og instruksjoner.

Hvis du ikke følger disse advarslene og instruksjonene, kan dette føre til elektrisk støt, brann og/eller alvorlig skade.

Lagre alle advarsler og instruksjoner for fremtidig referanse.

Begrepet "elektroverktøy" i advarslene referer til ditt nettilsluttede (kablet) eller batteridrevne (kabellose) elektroverktøy.

1) Sikker arbeidsområde

- Hold arbeidsområdet rent og godt opplyst.**
Rotete eller mørke områder innbyr til ulykker.
- Ikke bruk elektroverktøy i eksplosive omgivelser, slik som i nærheten av brennbare væsker, gasser eller støv.**
Elektroverktøy skaper gnister som kan antenne støvet eller gassene.
- Hold barn og tilskuere unna når du bruker et elektroverktøy.**
Distrasjoner kan føre til at du mister kontrollen.

2) Strømsikkerhet

- Støpsler til elektroverktøyet må stemme med uttaket.**
Du må aldri prøve å modifisere støpslet. Ikke bruk adapterstøpsler med jordete elektroverktøy.
Umodifiserte støpsler og passende uttak vil redusere faren for elektrisk støt.
- Unngå kroppskontakt med jordete overflater, slik som rør, radiatorer, komfyrer og kjøleskap.**
Dersom kroppen din er jordet øker faren for elektrisk støt.
- Ikke utsett elektroverktøyene for regn eller våte omgivelser.**
Dersom det kommer vann inn i elektroverktøyet vil det øke faren for elektrisk støt.
- Ikke mishandle kablen. Bruk aldri kablen til å bære, dra i eller kople fra elektroverktøy. Hold kablen unna varme, olje, skarpe kanter eller bevegelige deler.**
Skadde eller sammenfiltrede kabler øker faren for elektrisk støt.
- Ved bruk av elektroverktøy utendørs, må du bruke en skjoteledning som egner seg til utendørs bruk.**
Bruk av skjoteledning egnet til utendørs bruk reduserer faren for elektrisk støt.
- Hvis bruk av et elektroverktøy i fuktige omgivelser ikke kan unngås, bruk en strømforsyning med jordfeilbryter.**
Bruk av en jordfeilbryter reduserer faren for elektrisk støt.

3) Personikkerhet

- Vær på vakt, pass på hva du gjør og bruk sunn fornuft når du bruker elektroverktøy. Ikke bruk elektroverktøy når du er sliten eller påvirket av dop, alkohol eller medikamenter.**
Et øyeblikks distrasjon under bruken av elektroverktøy kan føre til alvorlig personskade.
- Bruk personlig verneutstyr. Bruk alltid vernebriller.**
Bruk av verneutstyr som støvmaske, sklisikre sikkerhetssko, vernehjelm eller hørselsvern i passende forhold vil redusere personskader.

- Forhindre utilsiktet oppstart. Kontroller at bryteren er avslått før du kople til en strømkilde og/eller batteripakke, løfter opp eller bærer verktøyet.**
Dersom du bærer elektroverktøy med fingrene dine på bryteren, eller strømførende elektroverktøy med bryteren på, øker faren for ulykker.

- Fjerne en eventuell justeringsknapp eller skiffenøkkel før du skrur på elektroverktøyet.**
Hvis du lar en skru- eller skiffenøkkel være festet til en roterende del av elektroverktøyet kan dette føre til personskade.
- Ikke strekk deg for langt. Hold alltid riktig fotfeste og balanse.**
Det gir bedre kontroll over elektroverktøyet i uventede situasjoner.
- Kle deg ordentlig. Ikke gå med løstsittende klær eller smykker. Hold hår, klær og hansker vekk fra bevegelige deler.**
Løstsittende klær, smykker eller langt hår kan bli sittende fast i bevegelige deler.
- Hvis det følger med enheter for tilkobling av støvfjerning- og oppsamlingsutstyr, må du forsikre deg om at disse er koplet til og brukes riktig.**
Bruk av støvopsamlingsapparat kan redusere støvrelaterte farer.

4) Bruk og vedlikehold av elektroverktøy

- Ikke bruk makt på elektroverktøyet. Bruk riktig elektroverktøy til oppgaven.**
Bruk av riktig elektroverktøy gjør at jobben går lettere og tryggere.
- Ikke bruk elektroverktøyet hvis du ikke kan slå det av eller på med bryteren.**
Alle elektroverktøy som ikke kan kontrolleres med bryteren er farlige og må repareres.
- Kople støpslet fra strømkilden og/eller batteripakken fra elektroverktøyet før du foretar justeringer, skifter tilbehør eller legger vekk elektroverktøy.**
Slike forebyggende sikkerhetstiltak reduserer faren for utilsiktet oppstart av elektroverktøyet.
- Uvirkosomme elektroverktøy skal oppbevares utilgjengelig for barn. Ikke la personer som ikke er kjent med elektroverktøy eller disse instruksjonene bruke elektroverktøyet.**
Elektroverktøy er skadelige i hendene på utrente brukere.
- Vedlikehold elektroverktøy. Se etter forskjovne eller fastlåste bevegelige deler, skader på deler eller andre forhold som kan påvirke funksjonen til elektroverktøyet.**
Hvis du finner skader, må du få elektroverktøyet reparert før bruk.
Mange ulykker skjer som følge av dårlig vedlikehold av elektroverktøy.
- Hold skjæreredskapene skarpe og rene.**
Skjæreredskaper med skarpe skjæreflatter som blir vedlikehold skikkelig blir ikke like lett fastlåst og er lettere å kontrollere.
- Bruk elektroverktøyet, tilbehøret og hardmetallskjær o.l. i henhold til disse instruksjonene. Ta hensyn til arbeidsforhold og arbeidsoppgaven.**
Bruk av elektroverktøyet til andre oppgaver enn det ble laget for kan skape farlige situasjoner.

5) Service

- Servicearbeid på elektroverktøyet ditt skal kun utføres med identiske reservedeler av en kvalifisert reparatør.**
 Dette sørger for at sikkerheten på elektroverktøyet blir ivarettatt.

FORHOLDSREGLER

Hold barn og svakelige personer unna.

Verktøyet skal oppbevares utilgjengelig for barn og svakelige personer når de ikke er i bruk.

SIKKERHETSADVARSEL FOR RIVNINGSHAMMER

1. Bruk hørselsvern.

Eksposering for støy kan føre til hørselstap.

2. Bruk ekstra håndtak, hvis disse følger med.

Tap av kontroll kan føre til personskade.

3. Ved bruk i situasjoner hvor skjærtilbehøret kan komme i kontakt med skjulte kabler eller sin egen ledning, må du holde elektroverktøyet med isolerte gripeflater.

Dersom skjærtilbehøret kommer i kontakt med en "strømførende" ledning kan dette gjøre eksponerte metalldele i elektroverktøyet "strømførende" og kan gi brukeren elektrisk støt.



FLERE SIKKERHETSADVARSLER





- Kontroller at strømkilden som skal brukes følger strømkravene angitt på produktets navneplate.
- Kontroller at strømbryteren står på AV. Hvis støpslet er koplet til en stikkontakt med strømbryteren står PÅ, vil elektroverktøyet umiddelbart starte opp. Dette kan forårsake alvorlige ulykker.
- I tilfeller der arbeidsområdet er langt unna strømkilden, bruker du en skjøteledning med passende tykkelse og merkeytelse. Skjøteledningen bør være så kort som er praktisk mulig.
- Jordfeilbryter
Bruk av en jordfeilbryter med en kontinuerlig nominell reststrøm på 30 mA eller mindre anbefales.
- Ikke ta på hardmetallskjæret ved eller like etter bruk. Hardmetallskjæret blir svært varmt under bruk og kan gi alvorlige brannskader.
- Før du begynner å bryte, hugge eller bore i vegger, gulv eller tak, må du være helt sikker på at gjenstander som strømkabler eller ledninger ikke er gravd inn i disse.
- Bruk maske når du vender hodet oppover.
- Sett metallskjærholderen skikkelig på plass.
- Kontroller at skruen sitter stramt før du begynner.
- Vær oppmerksom på gjenstander og personer under deg når du jobber i store høyder.
- Bruk vernesko for å beskytte føttene.

SYMBOLER

ADVARSEL

Følgende viser symbolene som brukes til maskinen. Pass på at du forstår betydningen av dem før bruk.

	H90SG : Elektrisk borehammer
	Les alle sikkerhetsadvarsler og instruksjoner.
	Kun i EU-land Ikke kast elektrisk utstyr sammen med husholdningsavfallet! I henhold til EU-direktiv 2002/96/EC om kassering av elektrisk og elektronisk utstyr og implementeringen av dette i samsvar med nasjonale regler, må elektrisk utstyr som har nådd enden på sin levetid samles inn separat og transporteres til et miljøvennlig gjenvinningsanlegg.

	Slå PÅ
	Slå AV
	Koble hovedstøpslet fra det elektriske uttaket
	Klasse II verktøy

STANDARDTILBEHØR

I tillegg til hovedenheten (1) inneholder pakken tilbehøret som er listet opp nedenfor.

- Sekskantskiftetnøkkel for M6 1
 - Sidehåndtak 1
 - Bolt 4
- Standardtilbehøret kan endres uten forhåndsvarsel.

BRUKSOMRÅDER

Denne rivningshammeren skal brukes til rivning og meisling av betong, rilleskjæring, stavskjæring, innlegging av rør og kabler, installasjon av sanitæranlegg, maskininstallasjon, vannforsyning og drøneringsarbeid, interiørbjober, havnearbeid og andre tekniske oppgaver.

SPESIFIKASJONER

Spenning (etter område)	(110V, 220V, 230V, 240V) ~
Kraftbehov	110V : 1670W 220V, 230V, 240V : 2000W
Støthastighet ved full belastning	1000 min ⁻¹
Vekt (uten kabel)	32 kg

MERK

Grunnet HITACHI's kontinuerlige forsknings- og utviklingsarbeid, kan spesifikasjonene som er angitt her endres uten forvarsel.

MONTERING OG BRUK

Handling	Figur	Side
Montering av sidehåndtak	1	82
Montering av luftspindelhode og standard sekskantspindelhode	2	82
Montering av standard sekskantspindelhode og hvordan beholde spaltespindelhode uten krager	3	82
Bruk av bryter	4	83
Hvordan bruke rivningshammeren *	5	83
Bytte karbonbørstene	6	83
Valg av tilbehør	—	84

* Bruk denne rivningshammeren ved å utnytte dens tomvekt. Ytelsen blir ikke bedre selv om du trykker den eller med makt skyver den mot arbeidsflaten. Hold rivningshammeren med akkurat nok kraft til å motvirke reaksjonen. Denne rivningshammeren er utstyrt med en fjærpute på håndtaket så vibrasjoner fra meisling ikke transporteres til brukeren.

Norsk

Bruk rivningshammeren uten å legge for mye kraft på håndtaket.

FORSIKTIG

Noen ganger begynner ikke elektroverktøyet å slå selv om motoren roterer fordi oljen har tyknet.

Hvis elektroverktøyet brukes ved lave temperaturer eller etter lang tids uvirksomhet, bør du la rivningshammeren stå og kjøre i omtrent fem minutter for å varme den opp.

SKIFTE UT SMØRING

Denne rivningshammeren er konstruert fullstendig lufttett for å beskytte mot støv og forhindre lekkasjer av smøremiddel. Rivningshammeren kan derfor brukes uten smøring i lang tid. Bytt ut smøringen slik det er beskrevet nedenfor.

Periode for du må bytte smøring

Bytt smøring etter hver sjettede måneds bruk. Ny smøring kan kjøpes hos ditt nærmeste autoriserte servicesenter.

VEDLIKEHOLD OG INSPEKSJON

FORSIKTIG

Pass på å slå AV og kople fra skruerpluggen fra stikkkontakten for å unngå alvorlige ulykker.

1. Inspisere tilbehør

Ettersom bruk av sløvt tilbehør, som et kulepunkt, en klipper og lignende vil forringe effektiviteten og kan forårsake motorfeil, må du slippe eller skifte disse straks du finner slitasjeskader.

2. Inspisere monteringskruene

Inspiser alle monteringskruene regelmessig og sørg for at de er strammet skikkelig. Stram umiddelbart alle løse skruer. Hvis du ikke gjør dette kan det oppstå alvorlig fare.

3. Inspisere støttingen

Støttingen kan løsne på grunn av overdreven bruk. Du må alltid passe på at den holder ekstraspindelhodet forsvarlig på plass. Skulle du oppdage slitasje, må du ta med rivningshammeren til et autorisert servicesenter for vedlikehold.

4. Vedlikehold av motoren

Motorviklingen er selve "hjertet" til elektroverktøyet. Utvis forsiktighet slik at viklingen ikke blir skadet og/eller utsatt for olje eller vann.

5. Inspisere karbonbørstene (fig. 6)

Motoren bruker karbonbørster som er forbruksdeler. Når disse blir slitt eller nærmer seg sin "slitasjegrense" ⓐ, oppstår det motorproblemer.

Motoren vil stoppe automatisk når du utstyret den med en autostopp-karbonbørste. Når dette skjer, bytter du ut begge karbonbørstene med nye som har samme karbonbørstenummer ⓑ vist i **fig. 6**. I tillegg må du alltid holde karbonbørstene rene og sikre at de glir fritt innenfor børsteholderne.

FORSIKTIG

Sikkerhetsregler og normer som gjelder for det enkelte land, må overholdes ved drift og vedlikehold av elektroverktøyet.

GARANTI

Vi garanterer Hitachi elektroverktøy i samsvar med lovfestede/landsspesifikke forskrifter. Denne garantien dekker ikke defekter eller skader som følge av feil bruk, mishandling eller normal slitasje. Hvis du vil klage, sender du elektroverktøyet uten at det er demontert, med GARANTISERTIFIKATET som du finner på slutten av denne bruksanvisningen, til et autorisert Hitachi servicesenter.

Informasjon om luftbårne lyder eller vibrasjoner

De målte verdiene ble fastsatt i samsvar med EN60745 og ISO 4871.

Målt A-veid lydfeffektivnivå: 102 dB (A).

Målt A-veid lydtryknivå: 82 dB (A).

Usikkerhet K: 3 dB (A).

Bruk hørselvern.

Total vibrasjonsverdi (triax vektor sum) beregnet ifølge EN60745.

Meisling:

Verdi for utsendt vibrasjon $a_{h,Cheq} = 7,7 \text{ m/s}^2$

Usikkerhet K = $1,5 \text{ m/s}^2$

Den oppgitte totalverdien for vibrasjoner er målt i overensstemmelse med en standard testmetode og kan brukes til å sammenligne et verktøy med et annet.

Den kan også brukes i en foreløpig vurdering av eksponering.

ADVARSEL

○ Mengden vibrasjoner som avgis under faktisk bruk av elektroverktøyet kan avvike fra den oppgitte totalverdien, avhengig av hvordan du bruker verktøyet.

○ Identifisere sikkerhetstiltak for beskyttelse av brukeren som er basert på en beregning av eksponering ved faktiske bruksforhold (der hvor det tas hensyn til alle trinn i brukssyklusen, som perioder hvor verktøyet er slått av og går på tomgang, i tillegg til utløsertiden).

MERK

Grunnet HITACHIs kontinuerlige forsknings- og utviklingsarbeid, kan spesifikasjonene som er angitt her endres uten forvarsel.

YLEISET SÄHKÖTYÖKALUN TURVALLISUUTTA KOSKEVAT VAROITUKSET

⚠️ VAROITUS

Lue kaikki turvallisuutta koskevat varoitukset ja kaikki ohjeet.

Jos varoituksia ja ohjeita ei noudateta, on olemassa sähköiskun, tulipalon ja/tai vakavan henkilövahingon vaara.

Säästä kaikki varoitukset ja ohjeet tulevaa käyttöä varten.

Varoituksissa mainittu ”sähkötyökalu”-sana merkitsee verkkovirtakäyttöistä (johdollista) sähkötyökalua tai akkukäyttöistä (johdotonta) sähkötyökalua.

1) Työskentelyalueen turvallisuus

- Pidä työskentelyalue siistinä ja hyvin valaistuna.**
Onnettomuuksia sattuu herkemmin epäsiistissä tai pimeässä ympäristössä.
- Älä käytä sähkötyökaluja räjähdysvaarallisissa paikoissa, kuten paikoissa, joissa on herkästi syttyviä nesteitä, kaasuja tai pölyä.**
Sähkötyökaluista lähtevät kipinät voivat sytyttää pölyn tai höyryt.
- Pidä lapset ja sivulliset pois lähetyviltä, kun käytät sähkötyökalua.**
Keskittymisen puute voi aiheuttaa laitteen hallinnan menetyksen.

2) Sähköturvallisuus

- Sähkötyökalun pistoke on yhdistettävä oikeanlaiseen pistorasiaan.**
Älä muunna pistoketta mitenkään.
Älä käytä sovittipistokkeita yhdessä maadoitettujen sähkötyökalujen kanssa.
Muuntelemattomien pistokkeiden ja oikeanlaisten pistorasioiden käyttäminen vähentää sähköiskun vaaraa.
- Vältä koskettamasta maadoitettuihin pintoihin, kuten putkiin, lämpöpattereihin, liesiin ja jääkaappeihin.**
Sähköiskun vaara on suurempi, jos kehosi on maadoitettu.
- Älä altista sähkötyökaluja sateelle tai kosteudelle.**
Sähköiskun vaara lisääntyy, jos sähkötyökaluun pääsee vettä.
- Älä käytä johtoa väärin. Älä kanna tai vedä sähkötyökalua johdon varassa tai irrota pistoketta vetämällä johdosta.**
Pidä johto erillään kuumuudesta, öljystä, terävistä kulumista tai liikkuvista osista.
Sähköjohdon vahingoittuminen tai sotkeutuminen lisää sähköiskun vaaraa.
- Jos käytät sähkötyökalua ulkona, käytä ulkokäyttöön sopivaa jatkojohtoa.**
Ulkokäyttöön sopivan sähköjohdon käyttäminen vähentää sähköiskun vaaraa.
- Jos sähkötyökalun käyttö kosteassa paikassa on välttämätöntä, käytä vikavirtalaitteella (RCD) suojattua virtalähdettä.**
RCD:n käyttö vähentää sähköiskun vaaraa.

3) Henkilökohtainen turvallisuus

- Keskity työhön, ole huolellinen ja käytä sähkötyökalua harkiten.**
Älä käytä sähkötyökalua väsyneenä tai alkoholin, lääkkeiden tai huumeiden vaikutuksen alaisena.
Keskittymisen herpaantuminen pieneksikin hetkeksi voi aiheuttaa vakavan henkilövahingon.

- Käytä henkilökohtaisia suojavarusteita. Käytä aina suojalaseja.**

Suojavarusteiden, kuten hengityssuojaimen, liukumattomien turvakengien, kypärän ja kuulosuojaimien, käyttö tarvittaessa vähentää henkilövahingon vaaraa.

- Estä koneen tahaton käynnistyminen.**
Varmista, että virtakytkin on pois päältä ennen virtalähteeseen ja/tai akkuun yhdistämistä sekä ennen työkalun nostamista tai kantamista.

Sähkötyökalujen kantaminen, kun sormi on virtakytkimellä, tai virran kytkeminen sähkötyökaluihin, joiden virtakytkin on päällä, lisää onnettomuusriskiä.

- Poista säätöön tarvittu avaimet sähkötyökalusta ennen sen käynnistämistä.**

Sähkötyökalun pyöryään osaan jätetty väännin tai avain voi aiheuttaa henkilövahingon.

- Älä kurkottele. Seiso aina vakaasti tasapainossa.**

Tällöin sähkötyökalua on helpompi hallita odottamattomissa tilanteissa.

- Käytä sopivia vaatteita. Älä käytä liian löysiä vaatteita tai koruja. Pidä hiukset, vaatteet ja käsineet poissa liikkuvista osista.**

Löysät vaatteet, korut ja pitkät hiukset voivat tarttua liikkuviin osiin.

- Jos laitteeseen voi yhdistää pölynsuodatus- ja keräyslisälaitteen, varmista, että ne yhdistetään ja että niitä käytetään oikein.**

Pölynkeräyksen käyttö voi vähentää pölyyn liittyviä vaaratilanteita.

4) Sähkötyökalujen käyttäminen ja niiden hoitaminen

- Älä pakota sähkötyökalua. Käytä tarkoitukseen soveltuvaa sähkötyökalua.**

Oikea sähkötyökalu selviytyy tehtävästä paremmin ja turvallisemmin toimiessaan oikealla teholla.

- Älä käytä sähkötyökalua, jos se ei käynnisty tai sammu virtakytkimestä.**

Sähkötyökalut, joita ei voi hallita virtakytkimen avulla, ovat vaarallisia, ja ne on korjattava.

- Irrota pistoke virtalähteestä ja/tai akku sähkötyökalusta ennen säätöjen tekemistä, osien vaihtamista tai sähkötyökalujen varastointia.**

Nämä ennakoivat turvatoimet vähentävät sähkötyökalun tahattoman käynnistymisen vaaraa.

- Säilytä käyttämättömät sähkötyökalut lasten ulottumattomissa äläkä anna sellaisten henkilöiden käyttää sähkötyökaluja, jotka eivät ole perehtyneet niihin tai näihin ohjeisiin.**

Sähkötyökalut ovat vaarallisia kokemattomien henkilöiden käsissä.

- Huolla sähkötyökalut. Tarkista liikkuvien osien kiinnitykset ja kohdistukset, osien eheys ja muut sähkötyökalujen toimintaan vaikuttavat tekijät.**

Jos sähkötyökalu on vahingoittunut, korjauta se ennen käyttämistä.

Puutteellisesti huolletut sähkötyökalut ovat aiheuttaneet useita onnettomuuksia.

- Pidä leikkuutyökalut terävinä ja puhtaina.**

Oikein huolletut leikkuutyökalut, joissa on terävät leikkuupinnat, tarttuvat harvemmin kiinni, ja niiden hallinta on helpompaa.

- Käytä sähkötyökalua, varusteita ja työkalun teriä jne. näiden ohjeiden mukaisesti ja ota huomioon työskentelyolosuhteet ja tehtävä työ.**

Jos sähkötyökalua käytetään toimintoihin, joihin sitä ei ole tarkoitettu, voi syntyä vaaratilanteita.

5) Huolto

- Anna sähkötyökalu huollettavaksi valtuutetulle teknikolle, joka käyttää alkuperäisiä osia vastaavia varaosia.**

Näin sähkötyökalu pysyy turvallisena.

Suomi

TURVATOIMET

Pidä lapset ja mielentilaltaan epävakaat henkilöt poissa laitteen lähetyivilta.
Kun työkalua ei käytetä, se on säilytettävä poissa lasten ja mielentilaltaan epävakaiden henkilöiden ulottuvilta.

PURKUVASARAN TURVALLISUUTTA KOSKEVIA VAROITUKSIA

- Käytä kuulonsuojaimia.**
Melulle altistuminen voi heikentää kuuloa.
- Käytä lisäkavhua (tai -kahvoja), jos se toimitettiin työkalun mukana.**
Hallinnan menettäminen voi aiheuttaa loukkaantumisen.
- Pidä kiinnisähkötyökalun eristetyistä tarttumapinnoista, kun teet työtä, jossa leikkaustyökalu voi osua piilossa olevaan sähköjohtoon tai laitteen omaan johtoon.**
Jos leikkaustyökalu osuu ”jännitteiseen” johtoon, tämä saattaa tehdä sähkötyökalun paljaista metalliosista ”jännitteisiä”, jolloin käyttäjä voi saada sähköiskun.



LISÄÄ TURVALLISUUTTA KOSKEVIA VAROITUKSIA





- Varmista, että käytettävä virtalähde vastaa tuotteen tyyppikilvessä määritettyjä virtavaatimuksia.
- Varmista, että virtakytkin on pois päältä (OFF-asennossa). Jos virtapistoke yhdistetään pistorasiaan, kun virtakytkin on päällä, työkalu käynnistyy välittömästi, mikä saattaa aiheuttaa vakavan onnettomuuden.
- Kun työskentelyalue on kaukana virtalähteestä, käytä riittävän paksua jatkojohtoa, jolla on riittävä nimelliskapasiteetti. Jatkojohto tulee pitää mahdollisimman lyhyenä.
- RCD
Suosittelemme käyttämään aina jännönsivirtalaitetta, jonka nimellisjännönsvirta on 30 mA tai vähemmän.
- Älä koske terään käytön aikana tai heti sen jälkeen. Terä lämpenee erittäin kuumaksi käytön aikana ja saattaa aiheuttaa vakavia palovammoja.
- Ennen kuin alat rikkoo, piikata tai porata seinää, lattiaa tai kattoa, varmista ettei rakenteissa ole upotettuja sähköjohtoja, putkia tai vastaavia.
- Käytä maskia, kun joudut kääntämään kasvoja ylöspäin.
- Aseta terän pidike oikein.
- Varmista työn aluksi ruuvien kireys.
- Kun työskentelet korkealla paikalla, huomioi alla olevat esineet ja ihmiset.
- Suojaa jalkasi käyttämällä turvakengkiä.

SYMBOLIT

VAROITUS

Seuraavassa esitellään koneessa käytetyt symbolit. Varmista, että ymmärrät niiden merkityksen, ennen kuin aloitat koneen käytön.

	H90SG : Piikkausvasara
	Lue kaikki turvallisuutta koskevat varoitukset ja kaikki ohjeet.
	Koskee vain EU-maita Älä hävitä sähkötyökaluja tavallisen kotitalousjätteen mukana! Sähkö- ja elektroniikkaromua koskevan EU-direktiivin 2002/96/EY ja sen maakohtaisten sovellusten mukaisesti käytetyt sähkötyökalut on kerättävä erikseen ja vietävä ympäristöstä ystävälliseen kierrätyslaitokseen.

	Kytkeminen PÄÄLLE
	Kytkeminen POIS PÄÄLTÄ
	Irrota pistoke pistorasiasta
	Luokan II työkalu

PERUSVARUSTEET

Päälaitteen (1) lisäksi pakkaus sisältää alla luetellut varusteet.
○ Kuusiotankoavain M6..... 1
○ Sivukahva 1
○ Pultti 4
Perusvarusteet voivat vaihtua ilman erillistä ilmoitusta.

SOVELLUKSET

Purkuvasaraa voidaan käyttää betonin rikkomiseen, betonin irtaltaamiseen, urittamiseen, tangonkatkaisuun putkia tai johtoja asennettaessa, saniteettilojen asentamiseen, koneiden asentamiseen, vesi- ja viemäriputkiin, sisätilojen töihin, satamätöihin ja muuhun yhteiskuntarakentamiseen.

TEKNISET TIEDOT

Jännite (alueittain)	(110V, 220V, 230V, 240V) ~
Syöttöteho	110V : 1670W 220V, 230V, 240V : 2000W
Suurin iskunopeus	1000 min ⁻¹
Paino (ilman johtoa)	32 kg

HUOMAA

Koska HITACHI kehittää tuotteitaan jatkuvasti, tässä ilmoitetut tekniset tiedot voivat muuttua ilman ennakoilmoitusta.

KIINNITTÄMINEN JA KÄYTTÖ

Toimenpide	Kuva	Sivu
Sivukahvan kiinnittäminen	1	82
Paineilmatyökaluvarsien ja normaalien kuusikulmavarsityökalujen kiinnittäminen	2	82
Normaalien kuusikulmavarsien ja vanteellomien uurtotyökalujen kiinnittäminen	3	82
Kytkimen käyttö	4	83
Purkuvasaran käyttäminen *	5	83
Hiiliharjojen vaihtaminen	6	83
Varusteiden valitseminen	—	84

* Käytä työskentelyssä purkuvasaran omapainoa. Työ ei tehostu vaikka laitetta työnnettäisiin tai iskettäisiin työstettävää pintaa päin.
Pidä purkuvasaraa siten, että vastustat sen omaa liikettä. Tämän purkuvasaran kädensijassa on joustotuki, jonka ansiosta piikkauksen tärinä ei välity käyttäjään.
Älä pakota kädensijaa liian voimakkaasti, kun käytät purkuvasaraa.

HUOMAUTUS

Joskus sähkötyökalu ei aloita iskemistä vaikka moottori on käynnissä, koska öljy on paksuuntunut. Jos sähkötyökalua käytetään kylmässä lämpötilassa tai jos se on ollut pitkään käyttämättä, se on lämmitettävä pitämällä sitä käynnissä noin viisi minuuttia.

RASVAN VAIHTAMINEN

Tämä purkuvasara on täysin ilmatiivis, jotta sen sisälle ei pääse pölyä ja jotta voiteluainetta ei pääse vuotamaan. Tämän ansiosta purkuvasaraa voidaan käyttää pitkään ilman voitelua. Vaihda rasva alla kuvatulla tavalla.

Rasvan vaihtoväli

Vaihda rasva ostamisen jälkeen kuuden kuukauden välein. Vaihdata rasva lähimmässä valtuutetussa huoltoliikkeessä.

HUOLTO JA TARKASTUS**HUOMAUTUS**

Muista kytkeä laite POIS PÄÄLTÄ ja irrottaa varusteet laitteesta vakavien onnettomuuksien välttämiseksi.

1. Varusteiden tarkistaminen

Koska tylsä työkalu, kuten lattatalta tai jyrsin, ei toimi tehokkaasti ja saattaa vahingoittaa moottoria, teroita tai vaihda työkalu uuteen heti kun havaitset sen kuluneen.

2. Kiinnitysruuvien tarkistaminen

Tarkista kaikki kiinnitysruuvit säännöllisesti ja varmista, että ne on kunnolla kiristetty. Jos ruuvit ovat löysällä, kiristä ne välittömästi. Tämän tekemättä jättäminen voi aiheuttaa vakavan vaaran.

3. Kiinnikkeen tarkistaminen

Kiinnike saattaa löystyä, jos se on kovassa käytössä. Varmista aina, että siihen kiinnitetyn varusteen varsi on tiukasti kiinni. Jos huomaat kulumista, tuo purkuvasara huollettavaksi valtuutettuun huoltoliikkeeseen.

4. Moottorin huolto

Moottorin käämi on sähkötyökalun "ydin". Varo ettei käämi vahingoitu ja/tai altistu öljylle tai vedelle.

5. Hiiliharjojen tarkistaminen (Kuva 6)

Moottorissa käytettävät hiiliharjat ovat kuluvia osia. Moottoriongelmia ilmenee, kun ne ovat kuluneet tai ovat lähellä "kulumisrajaa" .

Kun käytössä on automaattisesti pysähtyvät hiiliharjat, moottori pysähtyy automaattisesti. Vaihda molemmat hiiliharjat samalla kertaa uusiin harjoihin, joilla on samat hiiliharjanumerot  kuin kuvassa **Kuva 6**. Lisäksi hiiliharjat on pidettävä aina puhtaina ja varmistettava, että ne pääsevät vapaasti liikkumaan harjapitimissä.

HUOMAUTUS

Sähkötyökalujen käytössä ja huollossa on aina noudatettava kussakin maassa voimassa olevia turvaohjeita ja normeja.

TAKUU

Myönnämme Hitachi-sähkötyökaluille takuun lakisääteisten/kansallisten erityissääntelyiden mukaisesti. Tämä takuu ei kata vikoja tai vaurioita, jotka johtuvat vääränlaisesta tai kielletystä käytöstä tai normaalista kulumisesta. Reklamaatiotapauksessa lähetä purkamaton sähkötyökalu ja tämän käyttöoppaan lopussa oleva TAKUUSERTIFIKAATTI valtuutettuun Hitachi-huoltokeskukseen.

Tietoja ilmaläitteisestä melusta ja ääriästä

Mittausarvot on määritetty EN60745-standardin mukaisesti ja ilmoitettu ISO 4871 -standardin mukaisesti.

Mitattu A-painotteinen ääniteho: 102 dB (A).

Mitattu A-painotteinen äänipainearvo: 82 dB (A).

Toleranssi K: 3 dB (A).

Käytä kuulonsuojaimia.

Tärinän kokonaisarvot (kolmiakselivektorisumma) EN60745-standardin mukaisesti määritettynä.

Taltaus:

Värähtelyemissioarvo **a_h**, **Cheq** = 7,7 m/s²

Toleranssi K = 1,5 m/s²

Ilmoitettu värähtelyn kokonaisarvo on mitattu standarditestausmenetelmien mukaisesti, ja sitä voidaan käyttää työkalujen vertaamiseen keskenään.

Sitä voidaan myös käyttää altistumisen alustavaan arviointiin.

VAROITUS

○ Värähtelyemissioarvo voi poiketa annetusta kokonaisarvosta sähkötyökalun varsinaisen käytön aikana työkalun käyttötavasta riippuen.

○ Määritä käyttäjä suojaavat varoimet, jotka perustuvat arvioituun altistumiseen varsinaisessa käyttötilanteessa (ottaen huomioon käyttöjakson kaikki vaiheet, kuten hetket, jolloin työkalu on kytketty pois päältä ja jolloin se on tyhjäkäynnissä, varsinaisen käyttöajan lisäksi).

HUOMAA

Koska HITACHI kehittää tuotteitaan jatkuvasti, tässä ilmoitetut tekniset tiedot voivat muuttua ilman ennakoilmoitusta.

ΓΕΝΙΚΕΣ ΠΡΟΕΙΔΟΠΟΙΗΣΕΙΣ ΑΣΦΑΛΕΙΑΣ ΤΟΥ ΗΛΕΚΤΡΙΚΟΥ ΕΡΓΑΛΕΙΟΥ

⚠ ΠΡΟΕΙΔΟΠΟΙΗΣΗ

Διαβάστε όλες τις προειδοποιήσεις ασφαλείας και όλες τις οδηγίες.

Η μη τήρηση των προειδοποιήσεων και οδηγιών μπορεί να προκαλέσει ηλεκτροπληξία, πυρκαγιά και/ή σοβαρό τραυματισμό.

Φυλάξτε όλες τις προειδοποιήσεις και τις οδηγίες για μελλοντική αναφορά.

Ο όρος «ηλεκτρικό εργαλείο» στις προειδοποιήσεις αναφέρεται στο ηλεκτρικό εργαλείο (με καλώδιο) που λειτουργεί μέσω δικτύου ή στο ηλεκτρικό εργαλείο που λειτουργεί με μπαταρία (χωρίς καλώδιο).

1) Ασφάλεια χώρου εργασίας

- Διατηρείτε το χώρο εργασίας καθαρό και καλά φωτισμένο.**
Σε ακατάστατες ή σκοτεινές περιοχές μπορεί να προκληθούν ατυχήματα.
- Μην χρησιμοποιείτε τα ηλεκτρικά εργαλεία σε περιβάλλον στο οποίο μπορεί να προκληθεί έκρηξη, όπως παρουσία εύφλεκτων υγρών, αερίων ή σκόνης.**
Τα ηλεκτρικά εργαλεία δημιουργούν σπινθήρες, οι οποίοι μπορεί να προκαλέσουν ανάφλεξη της σκόνης ή του καπνού.
- Κρατήστε τα παιδιά και τους παρευρισκόμενους μακριά όταν χρησιμοποιείτε ένα ηλεκτρικό εργαλείο.**
Αν κάτι σας αποσπάσει την προσοχή σας, υπάρχει κίνδυνος να χάσετε τον έλεγχο.

2) Διακοπή ασφαλείας

- Τα φως των ηλεκτρικών εργαλείων πρέπει να είναι κατάλληλα για τις πρίζες.**
Μην τροποποιήσετε ποτέ το φως με οποιονδήποτε τρόπο.
Μη χρησιμοποιείτε φως προσαρμογής με γειωμένα ηλεκτρικά εργαλεία.
Τα μη τροποποιημένα φως και οι κατάλληλες πρίζες μειώνουν τον κίνδυνο ηλεκτροπληξίας.
- Αποφύγετε τη σωματική επαφή με γειωμένες επιφάνειες όπως σωλήνες, calorifέρ, ηλεκτρικές κουζίνες και ψυγεία.**
Υπάρχει αυξημένος κίνδυνος ηλεκτροπληξίας όταν το σώμα σας είναι γειωμένο.
- Μην εκθέτετε τα ηλεκτρικά εργαλεία στη βροχή ή σε συνθήκες υγρασίας.**
Το νερό που εισέρχεται σε ένα ηλεκτρικό εργαλείο αυξάνει τον κίνδυνο ηλεκτροπληξίας.
- Μην κακομεταχειρίζεστε το καλώδιο. Μη χρησιμοποιείτε ποτέ το καλώδιο για να μεταφέρετε, να τραβήξετε ή να βγάλετε από την πρίζα το ηλεκτρικό εργαλείο.**
Κρατήστε το καλώδιο μακριά από θερμότητα, λάδι, κοφτερές γωνίες και κινούμενα μέρη.
Τα κατεστραμμένα ή μπερδεμένα καλώδια αυξάνουν τον κίνδυνο ηλεκτροπληξίας.
- Όταν χρησιμοποιείτε το εργαλείο σε εξωτερικό χώρο, χρησιμοποιήστε καλώδιο προέκτασης που προορίζεται για χρήση σε εξωτερικό χώρο. Η χρήση ενός καλωδίου κατάλληλου για εξωτερικό χώρο μειώνει τον κίνδυνο ηλεκτροπληξίας.**
- Αν είναι αναπόφευκτη η λειτουργία ενός ηλεκτρικού εργαλείου σε χώρο με υγρασία, χρησιμοποιείτε διάταξη προστασίας ρεύματος διαρροής (RCD).**

Η χρήση της RCD μειώνει τον κίνδυνο ηλεκτροπληξίας.

3) Προσωπική ασφάλεια

- Να είστε σε ετοιμότητα, να έχετε την προσοχή σας στην εργασία που πραγματοποιείτε και να χρησιμοποιείτε την κοινή λογική όταν χρησιμοποιείτε ένα ηλεκτρικό εργαλείο.**
Μη χρησιμοποιείτε ηλεκτρικά εργαλεία όταν είστε κουρασμένοι ή υπό την επήρεια ναρκωτικών ουσιών, οινοπνεύματος ή φαρμάκων.
Μια στιγμή απροσεξίας κατά τη χρήση ενός ηλεκτρικού εργαλείου μπορεί να προκαλέσει σοβαρό προσωπικό τραυματισμό.
- Χρησιμοποιείτε προσωπικό προστατευτικό εξοπλισμό. Φοράτε πάντα εξοπλισμό για την προστασία των ματιών.**
Ο προστατευτικός εξοπλισμός, όπως μάσκα σκόνης, αντιολισθητικά υποδήματα ασφαλείας, προστατευτικό κράνος ή προστατευτικά της ακοής, που χρησιμοποιείται για ανάλογες συνθήκες μπορεί να μειώσει τους τραυματισμούς.
- Αποφύγετε την ακούσια έναρξη.**
Βεβαιωθείτε ότι ο διακόπτης είναι σε θέση απενεργοποίησης πριν συνδέσετε τη συσκευή με πηγή ρεύματος και/ή τη θήκη της μπαταρίας, σικώστε ή μεταφέρετε το εργαλείο.
Η μεταφορά ηλεκτρικού εργαλείου με τα δάχτυλά σας στο διακόπτη ή η ηλεκτροδότηση ηλεκτρικού εργαλείου με ενεργοποιημένο το διακόπτη μπορεί να προκαλέσουν ατυχήματα.
- Να αφαιρέτε τυχόν κλειδιά ρυθμιζόμενου ανοίγματος ή τα απλά κλειδιά πριν θέσετε σε λειτουργία το ηλεκτρικό εργαλείο.**
Αν απλό κλειδί ή ένα κλειδί ρυθμιζόμενου ανοίγματος που είναι προσαρτημένο σε περιστρεφόμενο εξάρτημα του ηλεκτρικού εργαλείου μπορεί να προκαλέσει προσωπικό τραυματισμό.
- Μην τεντώνεστε. Να πατάτε σταθερά και να διατηρείτε την ισορροπία σας.**
Με αυτόν τον τρόπο μπορείτε να ελέγχετε καλύτερα το ηλεκτρικό εργαλείο σε μη αναμενόμενες καταστάσεις.
- Να είστε ντυμένοι κατάλληλα. Μη φοράτε φαρδιά ρούχα ή κοσμήματα. Να κρατάτε τα μαλλιά σας, τα ρούχα σας και τα γάντια σας μακριά από κινούμενα μέρη.**
Τα φαρδιά ρούχα, τα κοσμήματα και τα μακριά μαλλιά μπορεί να πιαστούν σε κινούμενα μέρη.
- Αν παρέχονται εξαρτήματα για τη σύνδεση συσκευών εξαγωγής και συλλογής σκόνης, να φροντίζετε να είναι συνδεδεμένα και να χρησιμοποιούνται με το σωστό τρόπο.**
Η χρήση συλλέκτη σκόνης μειώνει τους κινδύνους που προκαλούνται λόγω σκόνης.

4) Χρήση και φροντίδα ηλεκτρικών εργαλείων

- Μην ασκείτε δύναμη στο ηλεκτρικό εργαλείο. Να χρησιμοποιείτε το ηλεκτρικό εργαλείο που είναι κατάλληλο για το είδος της εργασίας που εκτελείτε.**
Το κατάλληλο ηλεκτρικό εργαλείο θα εκτελέσει την εργασία καλύτερα και με μεγαλύτερη ασφάλεια με τον τρόπο που σχεδιάστηκε.
- Μη χρησιμοποιήσετε το ηλεκτρικό εργαλείο αν ο διακόπτης λειτουργίας δεν ανοίγει και δεν κλείνει.**
Ένα ηλεκτρικό εργαλείο που δεν ελέγχεται από το διακόπτη λειτουργίας είναι επικίνδυνο και πρέπει να επισκευαστεί.

- c) Αποσυνδέετε το βύσμα από την πηγή ισχύος και/ή τη θήκη μπαταρίας από το ηλεκτρικό εργαλείο πριν προβείτε σε ρυθμίσεις, αλλαγή εξαρτήματος ή αποθήκευση του ηλεκτρικού εργαλείου.

Αυτά τα προληπτικά μέτρα ασφαλείας μειώνουν τον κίνδυνο λανθασμένης εκκίνησης του ηλεκτρικού εργαλείου.

- d) Αποθηκεύετε τα εργαλεία που δεν χρησιμοποιείτε μακριά από παιδιά και μην αφήνετε τα άτομα που δεν είναι εξοικειωμένα με το ηλεκτρικό εργαλείο ή με αυτές τις οδηγίες να χρησιμοποιούν το ηλεκτρικό εργαλείο.

Τα ηλεκτρικά εργαλεία είναι επικίνδυνα στα χέρια μη εκπαιδευμένων ατόμων.

- e) Πραγματοποιείτε συντήρηση στα ηλεκτρικά εργαλεία. Να ελέγχετε την ευθυγράμμιση τους ή το μπλοκάρισμα των κινούμενων μερών, τη θραύση των εξαρτημάτων και οποιαδήποτε άλλη κατάσταση που ενδέχεται να επηρεάσει τη λειτουργία του ηλεκτρικού εργαλείου.

Σε περίπτωση βλάβης, το ηλεκτρικό εργαλείο πρέπει να επισκευαστεί πριν χρησιμοποιηθεί.

Πολλά ατυχήματα προκαλούνται από ηλεκτρικά εργαλεία που δεν έχουν συντηρηθεί σωστά.

- f) Διατηρείτε τα εργαλεία κοπής κοφτερά και καθαρά.

Τα κατάλληλα συντηρημένα εργαλεία κοπής με κοφτερές άκρες μπλοκάρουν πιο δύσκολα και ελέγχονται πιο εύκολα.

- g) Χρησιμοποιείτε το ηλεκτρικό εργαλείο, τα εξαρτήματα και τα μέρη κ.τ.λ. σύμφωνα με τις παρούσες οδηγίες, λαμβάνοντας υπόψη τις συνθήκες εργασίας και την εργασία που θα εκτελέσετε.

Η χρήση του ηλεκτρικού εργαλείου για εργασίες πέρα από εκείνες για τις οποίες προορίζεται, ενδέχεται να δημιουργήσει κινδύνους.







ΠΡΟΣΘΕΤΕΣ ΠΡΟΕΙΔΟΠΟΙΗΣΕΙΣ ΑΣΦΑΛΕΙΑΣ

- Βεβαιωθείτε ότι η πηγή ισχύος που θα χρησιμοποιηθεί συμμορφώνεται με τις απαιτήσεις ισχύος που προβλέπονται στην ετικέτα του προϊόντος.
- Βεβαιωθείτε ότι ο διακόπτης ρεύματος βρίσκεται στην θέση OFF.
Εάν το βύσμα έχει συνδεθεί με κάποια υποδοχή όσο ο διακόπτης ρεύματος βρίσκεται σε θέση ON, το ηλεκτρικό εργαλείο θα ξεκινήσει να λειτουργεί άμεσα, γεγονός που μπορεί να προκαλέσει σοβαρό ατύχημα.
- Όταν ο χώρος εργασίας δεν διαθέτει κάποια πηγή ισχύος χρησιμοποιείστε κάποιο καλώδιο επέκτασης επαρκούς πάχους και ονομαστικής ισχύος. Το καλώδιο επέκτασης θα πρέπει να διαθέτει το κατάλληλο μήκος προκειμένου να εξυπηρετεί το σκοπό σας.
- ΔΙΑΤΑΞΗ ΠΡΟΣΤΑΣΙΑΣ ΡΕΥΜΑΤΟΣ ΔΙΑΡΡΟΗΣ**
Συνίσταται πάντα η χρήση διάταξης προστασίας ρεύματος διαρροής με ονομαστικό ρεύμα διαρροής 30 mA ή λιγότερο.
- Μην αγχίζετε το στόμιο κατά την διάρκεια της εργασίας ή αμέσως μετά από αυτή. Το στόμιο είναι ιδιαίτερα θερμό κατά την εργασία και μπορεί να προκαλέσει σοβαρά εγκαύματα.
- Προτού ξεκινήσετε να διασπάτε, κόβετε ή τρυπάτε κάποιο τοίχο, πάτωμα ή ταβάνι βεβαιωθείτε απόλυτα ότι αντικείμενα όπως ηλεκτρικά καλώδια ή αγωγοί δεν περνούν μέσα από αυτά.
- Φοράτε μάσκα όταν στρέφετε το κεφάλι σας προς τα επάνω.
- Να τοποθετείτε σωστά τον συγκρατητήρα του στόμιου.
- Με την έναρξη της εργασίας βεβαιωθείτε ότι η βίδα είναι καλά σφιγμένη.
- Όταν εργάζεστε σε ένα υψηλό μέρος να προσέχετε ιδιαίτερα αντικείμενα και πρόσωπα που υπάρχουν από κάτω.
- Φοράτε προστατευτικά υποδήματα για να προστατεύσετε τα πόδια σας.

ΣΥΜΒΟΛΑ

ΠΡΟΕΙΔΟΠΟΙΗΣΕΙΣ

Τα παρακάτω δείχνουν τα σύμβολα που χρησιμοποιούνται στο μηχάνημα. Βεβαιωθείτε ότι κατανοείτε τη σημασία τους πριν τη χρήση.

	H90SG : Κρουστικό
	Διαβάζετε όλες τις προειδοποιήσεις ασφαλείας και όλες τις οδηγίες.
	Μόνο για τις χώρες της ΕΕ Μην πετάτε τα ηλεκτρικά εργαλεία στον κάδο οικιακών απορριμμάτων! Σύμφωνα με την Ευρωπαϊκή Οδηγία 2002/ 96/ ΕΚ περί ηλεκτρικών και ηλεκτρονικών συσκευών και την εφαρμογή της στην εθνική νομοθεσία, τα ηλεκτρικά εργαλεία που έχουν φτάσει στο τέλος της ζωής τους πρέπει να συλλέγονται ξεχωριστά και να επιστρέφονται για ανακύκλωση με τρόπο φιλικό προς το περιβάλλον.
	Ενεργοποίηση
	Απενεργοποίηση
	Αποσυνδέστε το βασικό φικς από την ηλεκτρική έξοδο
	Εργαλείο Κλάσης II

5) Σέρβις

- a) Να δίνετε το ηλεκτρικό εργαλείο για σέρβις σε κατάλληλα εκπαιδευμένα άτομα και να χρησιμοποιείτε μόνο γνήσια ανταλλακτικά.

Με αυτόν τον τρόπο είστε σίγουροι για την ασφάλεια του ηλεκτρικού εργαλείου.

ΠΡΟΦΥΛΑΞΗ

Μακριά από τα παιδιά και τους αναπήρους.
Όταν δεν χρησιμοποιούνται, τα εργαλεία πρέπει να φυλάσσονται μακριά από τα παιδιά και τους αναπήρους.

ΠΡΟΕΙΔΟΠΟΙΗΣΕΙΣ ΑΣΦΑΛΕΙΑΣ ΤΟΥ ΣΦΥΡΙΟΥ ΚΑΤΕΔΑΦΙΣΗΣ

- Φοράτε προστατευτικά ακοής.**
Η έκθεση στον ήχο ενδέχεται να προκαλέσει απώλεια ακοής.
- Χρησιμοποιείτε βοηθητικές λαβές, εάν παρέχονται με το εργαλείο.**
Η απώλεια ελέγχου του εργαλείου ενδέχεται να προκαλέσει προσωπικό τραυματισμό.
- Κρατάτε το ηλεκτρικό εργαλείο από τις μονωμένες λαβές όταν εκτελείτε μια εργασία κατά την οποία το εξάρτημα κοπής μπορεί να έρθει σε επαφή με ένα μη εμφανές σύρμα ή με το καλώδιο του.**
Τα εξαρτήματα κοπής που έρχονται σε επαφή με ένα καλώδιο «υπό τάση» ενδέχεται να καταστήσουν τα μεταλλικά μέρη του ηλεκτρικού εργαλείου «υπό τάση» και να προκαλέσουν ηλεκτροπληξία στον χειριστή.

ΒΑΣΙΚΑ ΕΞΑΡΤΗΜΑΤΑ

Εκτός από την κύρια μονάδα (1), η συσκευασία περιέχει τα εξαρτήματα που αναφέρονται κατωτέρω.

- Εξαγωνικό Κλειδί για M6..... 1
- Πλαϊνή λαβή..... 1
- Μπουλόνι..... 4

Τα βασικά εξαρτήματα υπόκεινται σε αλλαγή χωρίς προειδοποίηση.

ΕΦΑΡΜΟΓΕΣ

Το παρόν Σφυρί Κατεδάφισης θα πρέπει να χρησιμοποιηθεί για κατεδάφιση τσιμέντου, λάξευση τσιμέντου, αυλάκωση, κοπή ράβδων, εγκατάσταση σωληνώσεων και καλωδίων, εγκατάσταση υγειονομικών εγκαταστάσεων, εγκατάσταση μηχανημάτων, εργασίες ύδρευσης και αποχέτευσης, εσωτερικές εργασίες, λιμενικές εργασίες και λοιπές μηχανικές εργασίες.

ΤΕΧΝΙΚΑ ΧΑΡΑΚΤΗΡΙΣΤΙΚΑ

Ηλεκτρική τάση (ανά περιοχή)	(110V, 220V, 230V, 240V) ~
Ισχύς Εισόδου	110V : 1670W 220V, 230V, 240V : 2000W
Ρυθμός Κρούσης με πλήρες Φορτίο	1000 min ⁻¹
Βάρος (χωρίς καλώδιο)	32 kg

ΣΗΜΕΙΩΣΗ

Εξαιτίας του συνεχιζόμενου προγράμματος έρευνας και ανάπτυξης της HITACHI, τα τεχνικά χαρακτηριστικά που αναφέρονται εδώ μπορούν να αλλάξουν χωρίς προηγούμενη ειδοποίηση.

ΣΤΕΡΕΩΣΗ ΚΑΙ ΛΕΙΤΟΥΡΓΙΑ

Ενέργεια	Εικόνα	Σελίδα
Τοποθέτηση πλάγια λαβής	1	82
Τοποθέτηση στελέχους του εργαλείου που λειτουργεί με συμπιεσμένο αέρα και εργαλείων με τυπικό εξαγωνικό στέλεχος	2	82
Τοποθέτηση τυπικών εξαγωνικών στελεχών και διατήρηση στελεχών εγκοπής χωρίς κολλάρο	3	82
Λειτουργία διακόπτη	4	83
Τρόπος χρήσης του σφυριού κατεδάφισης *	5	83
Αντικατάσταση των ανθρακικών ψηκτρών	6	83
Επιλογή εξαρτημάτων	—	84

* Λειτουργήστε το παρόν Σφυρί Κατεδάφισης χρησιμοποιώντας το καθαρό του βάρος. Η απόδοση δεν θα είναι καλύτερη ακόμη κι εάν πιέσετε ή σπρώχνετε το εργαλείο βίαια προς την επιφάνεια εργασίας.

Κρατάτε το παρόν Σφυρί Κατεδάφισης με την απαραίτητη δύναμη που χρειάζεται για να αντιδράσετε στην αντίδραση.

Το Σφυρί Κατεδάφισης είναι εξοπλισμένο με ένα μαξίλαρι ελατηρίου στη λαβή έτσι ώστε η δόνηση κοπής να μην μεταδίδεται στον χειριστή. Λειτουργήστε το παρόν Σφυρί Κατεδάφισης χωρίς να ασκείτε μεγάλη πίεση στην λαβή.

ΠΡΟΕΙΔΟΠΟΙΗΣΗ

Ορισμένες φορές το ηλεκτρικό εργαλείο δεν ξεκινάει το έντονο χτύπημα ακόμη κι εάν ο κινητήρας περιστρέφεται επειδή το λάδι έχει γίνει παχύρευστο.

Εάν το ηλεκτρικό εργαλείο είναι συνηθισμένο σε χαμηλή θερμοκρασία ή εάν είναι συνηθισμένο σε μεγάλη περίοδο αδράνειας, το παρόν Σφυρί Κατεδάφισης θα πρέπει να λειτουργήσει για περίπου πέντε λεπτά προκειμένου να ζεσταθεί.

ΑΝΤΙΚΑΤΑΣΤΑΣΗ ΓΡΑΣΟΥ

Το παρόν Σφυρί Κατεδάφισης είναι πλήρους αεροστεγούς κατασκευής για προστασία από σκόνη και για την αποφυγή διαρροής λιπαντικού.

Επομένως, το παρόν Σφυρί Κατεδάφισης μπορεί να χρησιμοποιηθεί χωρίς λιπαντήρια για μεγάλες περιόδους. Αντικαταστήστε το γράσο όπως περιγράφεται κατωτέρω.

Περίοδος Αντικατάστασης Γράσου

Μετά από την αγορά, αντικαταστήστε το γράσο μετά από 6 μήνες χρήσης. Ζητήστε αντικατάσταση γράσου στο πλησιέστερο εξουσιοδοτημένο Κέντρο Εξυπηρέτησης.

ΣΥΝΤΗΡΗΣΗ ΚΑΙ ΕΛΕΓΧΟΣ

ΠΡΟΕΙΔΟΠΟΙΗΣΗ

Βεβαιωθείτε ότι έχετε απενεργοποιήσει και αποσυνδέσει το βύσμα προσάρτησης από την υποδοχή για να αποφύγετε κάποιο σοβαρό ατύχημα.

- Έλεγχος εξαρτημάτων**
Εφόσον η χρήση ενός μη κοφτερού εξαρτήματος, όπως μιας μη κοφτερής άκρης, ενός κόπτη κ.λπ. θα μειώσει την αποτελεσματικότητα του εργαλείου και θα προκαλέσει δυσλειτουργία στον κινητήρα, ακονίστε ή αντικαταστήστε με ένα νέο μόλις διαπιστώσετε την φθορά.
- Έλεγχος των βιδών στερέωσης**
Να ελέγχετε τακτικά όλες τις βίδες στερέωσης και να βεβαιωθείτε ότι έχουν σφίξει καλά. Σε περίπτωση που κάποια βίδα είναι χαλαρή, σφίξει την άμεσα. Διαφορετικά μπορεί να προκύψει σοβαρός κίνδυνος.
- Έλεγχος του δακτύλιου**
Ο δακτύλιος μπορεί να χαλαρώσει λόγω υπερβολικής χρήσης. Πάντοτε να δίνετε προσοχή στην σωστή λειτουργία προκειμένου να κρατήσετε με ασφάλεια το τμήμα στελέχους του εξαρτήματος. Σε περίπτωση που διαπιστώσετε κάποια φθορά, μεταφέρετε το Σφυρί Κατεδάφισης σε κάποιο εξουσιοδοτημένο κέντρο εξυπηρέτησης για συντήρηση.
- Συντήρηση του κινητήρα**
Η περιέλιξη της μονάδας κινητήρα αποτελεί την «βασική λειτουργία» του ηλεκτρικού εργαλείου. Να φροντίζετε έτσι ώστε η περιέλιξη να μην υφίσταται βλάβες και/ή να λερώνεται με λάδι ή να βρέχεται με νερό.
- Έλεγχος των ανθρακικών ψηκτρών (Εικ. 6)**
Ο κινητήρας χρησιμοποιεί ανθρακικές ψήκτρες που είναι αναλώσιμα μέρη. Όταν φθαρούν ή πλησιάσουν το «όριο φθοράς», ⊕, δημιουργούνται προβλήματα στον κινητήρα.

Όταν παρέχεται μια ανθρακική ψήκτρα αυτόματης διακοπής, ο κινητήρας θα σταματήσει αυτόματα. Εκείνη τη στιγμή αντικαταστήστε και τις δύο ανθρακικές ψήκτρες με νέες οι οποίες θα έχουν τους ίδιους αριθμούς ανθρακικής ψήκτρας ⊕ όπως εμφανίζεται στην **Εικ. 6**. Επιπρόσθετα πάντοτε να κρατάτε τις ανθρακικές ψήκτρες καθαρές και φροντίζετε να ολισθαίνουν ελεύθερα μέσα στους συγκρατητήρες τους.

ΠΡΟΕΙΔΟΠΟΙΗΣΗ

Κατά τον έλεγχο και τη συντήρηση των ηλεκτρικών εργαλείων, οι κανόνες ασφαλείας και οι κανονισμοί που υπάρχουν σε κάθε χώρα πρέπει να ακολουθούνται.

ΕΓΓΥΗΣΗ

Εγγυώμαστε για τα εργαλεία Hitachi Power Tools σύμφωνα με τον θεσμικό κανονισμό/ειδικό κανονισμό της χώρας. Η παρούσα εγγύηση δεν καλύπτει ελαττώματα ή ζημιές λόγω κακής χρήσης, κακομεταχείρισης ή φυσιολογικής φθοράς. Σε περίπτωση παραπόνων παρακαλούμε αποστείλετε το Power Tool χωρίς να το αποσυναρμολογήσετε μαζί με το ΠΙΣΤΟΠΟΙΗΤΙΚΟ ΕΓΓΥΗΣΗΣ το οποίο βρίσκεται στο τέλος των εν λόγω οδηγιών χειρισμού, σε Εξουσιοδοτημένο Κέντρο Εξυπηρέτησης της Hitachi.

Πληροφορίες που αφορούν τον εκπεμπόμενο θόρυβο και τη δόνηση

Οι τιμές μετρήθηκαν σύμφωνα με το EN60745 και βρέθηκαν σύμφωνες με το ISO 4871.

Μετρηθείσα στάθμη ηχητικής ισχύος A: 102 dB (A).

Μετρηθείσα στάθμη ηχητικής πίεσης A: 82 dB (A).

Αβεβαιότητα K: 3 dB (A).

Φοράτε προστατευτικά αυτιών.

Συνολικές τιμές δόνησης (διανυσματικό άθροισμα τριαξονικού καλωδίου) που καθορίζονται σύμφωνα με το πρότυπο EN60745

Λάξευση:

Τιμή εκπομπής δόνησης **a_h**, **Cheq** = 7,7 m/s²

Αβεβαιότητα K = 1,5 m/s²

Η εγκεκριμένη συνολική τιμή των δονήσεων έχει μετρηθεί σύμφωνα με μια σταθερή μέθοδο ελέγχου και μπορεί να χρησιμοποιηθεί για τη σύγκριση ενός εργαλείου με κάποιο άλλο.

Μπορεί επίσης να χρησιμοποιηθεί σε μια προκαταρκτική εκτίμηση έκθεσης.

ΠΡΟΕΙΔΟΠΟΙΗΣΗ

- Η εκπομπή δονήσεων κατά την πραγματική χρήση του εργαλείου μπορεί να διαφέρει από την εγκεκριμένη συνολική τιμή και να εξαρτάται από τους τρόπους με τους οποίους χρησιμοποιείται το εργαλείο.
 - Καθορίστε μέτρα ασφαλείας για την προστασία του χειριστή που βασίζονται σε μία εκτίμηση της έκθεσης στις πραγματικές συνθήκες χρήσης (λαμβάνοντας υπόψη όλα τα μέρη του κύκλου λειτουργίας όπως τον χρόνο που το εργαλείο είναι κλειστό και το διάστημα όπου είναι ανενεργό εκτός από τον χρόνο της σκανδάλης).
-

ΣΗΜΕΙΩΣΗ

Εξαιτίας του συνεχιζόμενου προγράμματος έρευνας και ανάπτυξης της HITACHI, τα τεχνικά χαρακτηριστικά που αναφέρονται εδώ μπορούν να αλλάξουν χωρίς προηγούμενη ειδοποίηση.

OGÓLNE WSKAZÓWKI BEZPIECZEŃSTWA DOTYCZĄCE ELEKTRONARZĘDZI

⚠ OSTRZEŻENIE

Należy dokładnie zapoznać się ze wszystkimi ostrzeżeniami i wskazówkami bezpieczeństwa.

Nieprzestrzeganie ostrzeżeń oraz wskazówek bezpieczeństwa może być przyczyną porażenia prądem, pożaru i/lub poważnych obrażeń.

Ostrzeżenia i wskazówki bezpieczeństwa należy zachować do wglądu.

Wykorzystywane w treści wskazówek bezpieczeństwa określenie „elektronarzędzie” odnosi się do elektronarzędzi zasilanych z sieci elektrycznej (przewodowych) lub z akumulatora (beprzewodowych).

1) Bezpieczeństwo na stanowisku pracy

- Stanowisko pracy należy utrzymywać w czystości i odpowiednio oświetlać.**
Nieporządek lub nieodpowiednie oświetlenie stanowiska pracy może być przyczyną wypadków.
- Elektronarzędzi nie należy użytkować w miejscach zagrożonych wybuchem, na przykład w pobliżu łatwopalnych cieczy, gazów lub pyłów.**
Pracujące elektronarzędzie wytwarza iskry, które mogą spowodować zapłon pyłu lub oparów.
- Dzieci oraz osoby postronne powinny pozostawać z dala od pracującego elektronarzędzia.**
Dekoncentracja może być przyczyną utraty kontroli nad elektronarzędziem.

2) Bezpieczeństwo elektryczne

- Wtyczka elektronarzędzia musi pasować do gniazda sieciowego.**
Wtyczki nie wolno w jakikolwiek sposób modyfikować.
Elektronarzędzia posiadające uziemienie nie powinny być użytkowane z wtyczkami przejściowymi.
Użytkowanie niemodyfikowanych wtyczek oraz korzystanie z odpowiednich gniazd sieciowych zmniejsza ryzyko porażenia prądem.
- Należy unikać kontaktu z powierzchniami jakichkolwiek uziemionych elementów, takich jak rury, grzejniki, kuchenki lub chłodziarki.**
Ryzyko porażenia prądem wzrasta, gdy ciało jest uziemione.
- Elektronarzędzi nie wolno narażać na działanie deszczu lub wilgoci.**
Obecność wody wewnątrz elektronarzędzia zwiększa ryzyko porażenia prądem.
- Przewodu zasilającego nie wolno używać w sposób niezgodny z jego przeznaczeniem. Przewodu zasilającego nie wolno używać do przenoszenia bądź ciągnięcia elektronarzędzia, ani do odłączania go od zasilania.**
Przewód zasilający należy chronić przed kontaktem ze źródłami ciepła, olejem, ostrymi krawędziami lub poruszającymi się częściami.
Uszkodzony lub zapętlony przewód zasilający zwiększa ryzyko porażenia prądem.
- W przypadku użytkowania elektronarzędzia na wolnym powietrzu należy korzystać z przedłużaczy do tego celu przeznaczonych.**
Używanie przedłużaczy przeznaczonych do pracy na wolnym powietrzu zmniejsza ryzyko porażenia prądem.

- Jeżeli praca elektronarzędziem musi być wykonywana w miejscu o dużej wilgotności, należy zawsze korzystać ze źródła zasilania zabezpieczonego wyłącznikiem różnicowoprądowym.**

Korzystanie z wyłącznika różnicowoprądowego zmniejsza ryzyko porażenia prądem.

3) Bezpieczeństwo osobiste

- Podczas użytkowania elektronarzędzia należy zachowywać ostrożność, koncentrować się na wykonywanej pracy i postępować zgodnie z zasadami zdrowego rozsądku.**
Elektronarzędzia nie powinny być użytkowane przez osoby zmęczone lub znajdujące się pod wpływem substancji odurzających, alkoholu bądź leków.
Chwila nieuwagi podczas użytkowania elektronarzędzia może być przyczyną poważnych obrażeń.
- Należy używać wyposażenia ochronnego. Należy zawsze nosić okulary ochronne.**
Stosowane – odpowiednio do panujących warunków – wyposażenie ochronne, takie jak maska przeciwpyłowa, obuwie antypoślizgowe, kask lub słuchawki ochronne, zmniejsza ryzyko odniesienia obrażeń.
- Należy uniemożliwić przypadkowe uruchomienie. Przed podłączeniem elektronarzędzia do gniazda zasilania i/lub zestawu akumulatorowego, a także przed podniesieniem lub przeniesieniem go, należy upewnić się, że wyłącznik znajduje się w położeniu wyłączenia.**
Ze względów bezpieczeństwa nie należy przenosić elektronarzędzi, trzymając palec na wyłączniku, ani podłączać do zasilania elektronarzędzi, których wyłącznik znajduje się w położeniu włączenia.
- Przed włączeniem elektronarzędzia usunąć wszystkie klucze regulacyjne.**
Pozostawienie klucza regulacyjnego połączanego z częścią obrotową elektronarzędzia może być przyczyną obrażeń.
- Nie sięgać elektronarzędziem zbyt daleko. Należy zawsze pamiętać o stabilnej postawie i zachowaniu równowagi.**
Zapewnia to lepsze panowanie nad elektronarzędziem w nieoczekiwanych sytuacjach.
- Należy nosić odpowiednią odzież. Nie nosić luźnej odzieży ani biżuterii. Chronić włosy, odzież i rękawice przed kontaktem z ruchomymi częściami urządzenia.**
Luźna odzież, biżuteria lub długie włosy mogą zostać pochwycone i wciągnięte przez ruchome części elektronarzędzia.
- Jeżeli elektronarzędzie wyposażone jest w łączce dla urządzenia do odprowadzania i gromadzenia pyłów, należy pamiętać o właściwym podłączeniu i poprawnym użytkowaniu takiego urządzenia.**
Korzystanie z urządzeń do odprowadzania i gromadzenia pyłu zmniejsza zagrożenia związane z obecnością pyłu.

4) Obsługa i konserwacja elektronarzędzi

- Nie używać elektronarzędzia ze zbyt dużą siłą. Należy wykorzystywać elektronarzędzie odpowiednio dla wykonywanej pracy.**
Elektronarzędzie przeznaczone do wykonania określonej pracy wypełni swoje zadanie lepiej i w sposób bardziej bezpieczny, jeżeli praca będzie wykonywana z zalecaną prędkością.
- Nie należy użytkować elektronarzędzia, którego wyłącznik jest uszkodzony.**
Każde elektronarzędzie, które nie może być właściwie włączane ani wyłączane, stanowi zagrożenie i musi zostać naprawione.

- c) Przed przystąpieniem do jakichkolwiek regulacji bądź wymiany akcesoriów oraz kiedy elektronarzędzie nie będzie używane przez dłuższy czas wtyczkę elektronarzędzia należy odłączyć od źródła zasilania i/lub zestaw akumulatorowy od elektronarzędzia.

Powyższe środki bezpieczeństwa mają na celu wyeliminowanie ryzyka przypadkowego uruchomienia elektronarzędzia.

- d) Nieużywane elektronarzędzia powinny być przechowywane w miejscu niedostępnym dla dzieci; osobom, które nie znają zasad obsługi elektronarzędzi lub niniejszych zaleceń nie wolno udzielać pozwolenia na użytkowanie elektronarzędzia.

Użytkowanie elektronarzędzi przez osoby, które nie zostały właściwie poinstruowane, może stanowić zagrożenie.

- e) Elektronarzędzia należy konserwować. Przed rozpoczęciem pracy należy sprawdzić, czy ruchome części są poprawnie umieszczone, czy nie są zakleszczone lub uszkodzone i czy nie występują jakiegokolwiek inne okoliczności, które mogłyby uniemożliwić bezpieczną pracę elektronarzędzia.

W razie uszkodzenia przed kolejnym użyciem elektronarzędzie musi zostać naprawione.

Wiele wypadków następuje z powodu nieprawidłowej konserwacji elektronarzędzi.

- f) Narzędzia tnące powinny być zawsze ostre i czyste.

Narzędzia tnące powinny być utrzymywane we właściwym stanie, z odpowiednio ostrymi krawędziami tnącymi – zmniejsza to ryzyko zakleszczenia narzędzia i ułatwia kontrolę nad nim.

- g) Elektronarzędzia, akcesoria, wiertła, narzędzia tnące itp. należy zawsze obsługiwać w sposób zgodny z zaleceniami niniejszej instrukcji, biorąc pod uwagę warunki robocze oraz rodzaj wykonywanej pracy.

Używanie elektronarzędzia w celach niezgodnych z jego przeznaczeniem może stanowić zagrożenie.

DODATKOWE WSKAZÓWKI BEZPIECZEŃSTWA

- Upewnij się, że charakterystyka wykorzystywanego źródła zasilania jest zgodna z informacjami dotyczącymi zasilania, podanymi na tabliczce znamionowej.
- Upewnij się, że wyłącznik jest w położeniu wyłączenia. Jeżeli wtyczka zostanie podłączona do gniazda sieciowego, gdy wyłącznik znajduje się w położeniu włączenia, elektronarzędzie uruchomi się natychmiast, co może być przyczyną poważnego wypadku.
- Jeżeli stanowisko robocze jest oddalone od źródła zasilania, należy korzystać z przedłużaczy o odpowiednim przekroju i mocy znamionowej. Przedłużacz powinien być tak krótki, jak to tylko możliwe; jego długość powinna jednak gwarantować praktyczną pracę.
- Wyłącznik różnicowoprądowy
Zaleca się, aby zawsze korzystać z wyłącznika różnicowoprądowego, dla którego wartość znamionowa prądu resztkowego jest równa 30 mA lub mniejsza.
- W czasie lub bezpośrednio po zakończeniu pracy nie dotykać dłuta. W czasie pracy dłuto znacznie się rozgrzewa i może spowodować poważne oparzenia.
- Przed rozpoczęciem dławienia, odłupywania lub wiercenia w ścianie, podłodze lub suficie należy dokładnie skontrolować, czy pod powierzchnią tych konstrukcji nie znajdują się przewody elektryczne.
- Przed podniesieniem głowy do góry należy pamiętać o założeniu maski.
- Należy poprawnie osadzić uchwyt narzędzia.
- Przed rozpoczęciem pracy należy skontrolować poprawność dokręcenia śrub.
- Jeżeli stanowisko robocze znajduje się wysoko powyżej poziomu podłoża, należy się upewnić, że poniżej nie znajdują się żadne przedmioty ani nie przebiegają żadne obwoły.
- Nosić obuwie ochronne zabezpieczające stopy.

SYMBOLE

OSTRZEŻENIE

Następujące oznaczenia są symbolami używanymi w instrukcji elektronarzędzia. Przed rozpoczęciem użytkowania należy się upewnić, że ich znaczenie jest zrozumiałe.

	H90SG : Młot udarowy
	Należy dokładnie zapoznać się ze wszystkimi ostrzeżeniami i wskazówkami bezpieczeństwa.
	Dotyczy tylko państw UE Elektronarzędzi nie wolno wyrzucać wraz z odpadami z gospodarstwa domowego! Zgodnie z Dyrektywą Europejską 2002/96/WE w sprawie zużytego sprzętu elektrycznego i elektronicznego oraz wprowadzeniem jej zgodnie z prawem krajowym, zużyte elektronarzędzia należy posegregować i oddać do recyklingu w sposób przyjazny dla środowiska w wyspecjalizowanym zakładzie utylizacji.
	Włączanie
	Wyłączenie
	Odłączyć wtyczkę od gniazda sieciowego
	Elektronarzędzie klasy II

5) Serwis

- a) Elektronarzędzia mogą być serwisowane wyłącznie przez wykwalifikowanych techników serwisowych, z zastosowaniem oryginalnych części zamiennych.

Jest to gwarancją utrzymania bezpieczeństwa obsługi elektronarzędzia.

UWAGA

Dzieci oraz osoby niepełnosprawne powinny pozostawać z dala od pracującego elektronarzędzia. Nieużywane elektronarzędzia powinny być przechowywane w miejscu niedostępnym dla dzieci i osób niepełnosprawnych.

WSKAZÓWKI BEZPIECZEŃSTWA DOTYCZĄCE MŁOTA UDAROWEGO

- Nosić słuchawki ochronne.
Ekspozycja na hałas może być przyczyną utraty słuchu.
- Jeżeli uchwyt(y) pomocniczy(-e) jest (są) dostarczone z elektronarzędziem, należy go (ich) używać.
Utrata kontroli może być przyczyną obrażeń.
- Jeżeli narzędzie tnące może wejść w kontakt z ukrytym okablowaniem lub przewodem zasilającym elektronarzędzia, elektronarzędzie należy trzymać za izolowane powierzchnie.
Narzędzie tnące, które wejdzie w kontakt z przewodem pod napięciem, mogą spowodować, że metalowe części elektronarzędzia znajdują się pod napięciem, co grozi porażeniem operatora prądem.

AKCESORIA STANDARDOWE

Poza elektronarzędziem (1) w opakowaniu znajdują się akcesoria wymienione poniżej.

- Klucz imbusowy, rozmiar M6 1
- Boczna rękojeść 1
- Śruba 4

Akcesoria standardowe mogą ulec zmianie bez wcześniejszego zawiadomienia.

ZASTOSOWANIA

Młot udarowy powinien być stosowany do rozłupywania i dłutowania betonu, żłobkowania, cięcia prętów w celu przygotowania podłoża do: układania instalacji rurowych, elektrycznych, sanitarnych, montażu urządzeń, układania instalacji wodno-kanalizacyjnych i wykonywania drenażu oraz prac w pomieszczeniach zamkniętych; może być także wykorzystywany w obiektach portowych i do innych cywilnych prac inżynierskich.

SPECYFIKACJE TECHNICZNE

Napięcie (w zależności od kraju)	(110V, 220V, 230V, 240V) ~
Moc wejściowa	110V : 1670W 220V, 230V, 240V : 2000W
Częstotliwość uderzeń przy pełnym obciążeniu	1000 min ⁻¹
Masa (bez przewodu zasilającego)	32 kg

WSKAZÓWKA

W związku z prowadzonym przez firmę HITACHI programem badań i rozwoju, niniejsze specyfikacje techniczne mogą ulec zmianie bez wcześniejszego zawiadomienia.

MONTAŻ I PRACA

Działanie	Rysunek	Strona
Montaż bocznej rękojeści	1	82
Montaż chwytów narzędzi pneumatycznych i standardowych narzędzi z chwytami sześciokątnymi	2	82
Montaż standardowych chwytów sześciokątnych i ustalających chwytów rowkowanych bez kołnierzy	3	82
Obsługa wyłącznika	4	83
Sposób użytkowania młota udarowego *	5	83
Wymiana szczotek węglowych	6	83
Wybór akcesoriów	—	84

* Obsługując młot udarowy należy wykorzystywać jego masę własną. Wydajność nie zwiększy się, nawet jeżeli będzie on dociskany do powierzchni roboczej lub znaczna siła będzie przykładana w celu wytworzenia efektu naporu.

Młot udarowy należy trzymać tylko z taką siłą, jaka pozwala na amortyzowanie jego działania.

Rękojeść młota udarowego jest wyposażona w poduszkę sprężynową, dzięki której wibracje w procesie dłutowania nie są przenoszone na operatora.

Młota udarowego nie należy użytkować poprzez przykładanie nadmiernej siły do rękojeści.

UWAGA

Czasami elektronarzędzie nie zaczyna pracy, nawet wtedy, kiedy silnik się obraca – powodem tego jest zbytńie zageszczenie środka smarnego.

Jeżeli młot udarowy jest użytkowany w niskich temperaturach otoczenia lub jeżeli jest użytkowany po długim czasie, należy go uruchomić i pozostawić na około pięć minut, do czasu rozgrzania.

WYMIANA ŚRODKA SMARNEGO

Konstrukcja tego młota udarowego jest w pełni hermetyczna, co ma na celu ochronę przed kurzem i wyciekami środka smarnego.

Dlatego też ten młot udarowy może być użytkowany bez dodatkowego smarowania przez długi okres czasu. Środek smarny należy wymieniać zgodnie z poniższym opisem.

Okres między wymianami środka smarnego

Po zakupie środka smarny należy wymieniać co 6 miesięcy roboczych. Wymianę środka smarnego należy przeprowadzić w najbliższym autoryzowanym centrum serwisowym.

KONSERWACJA I KONTROLA

UWAGA

Aby uniknąć poważnego wypadku, należy pamiętać, że wyłącznik musi zostać ustawiony w położeniu wyłączenia, a wtyczka odłączona od gniazda sieciowego.

1. Kontrola akcesoriów

Ponieważ użytkowanie tępych akcesoriów, takich jak punktak, przecinak itp., obniża ich wydajność i może spowodować awarię silnika, należy je naostrzyć lub wymienić niezwłocznie po zaobserwowaniu oznak zużycia.

2. Kontrola śrub mocujących

Śruby mocujące należy regularnie kontrolować pod kątem ich poprawnego dokręcenia. Jeżeli którakolwiek ze śrub jest poluzowana, należy ją natychmiast dokręcić. Niezastosowanie się do tego zalecenia może stwarzać zagrożenie.

3. Kontrola ustalacza

Z powodu częstego użytkowania ustalacz może się poluzować. Należy zawsze zwracać uwagę na jego prawidłowe funkcjonowanie; musi on dokładnie obejmować chwyt akcesorium. Jeżeli zaobserwowane zostanie jakiegokolwiek zużycie, młot udarowy należy przekazać do autoryzowanego centrum serwisowego w celu przeprowadzenia konserwacji.

4. Konserwacja silnika

Uzwojenie silnika jest najistotniejszym elementem elektronarzędzia. Należy zachować szczególną ostrożność, aby uzwojenie nie zostało uszkodzone i/lub nie weszło w kontakt z olejem lub wodą.

5. Kontrola szczotek węglowych (Rys. 6)

Silnik wyposażony jest w zużywające się szczotki węglowe. Kiedy tylko szczotki węglowe są zużyte lub zbliżają się do „granic zużycia” ®, są one przyczyną problemów z silnikiem.

Jeżeli na wyposażeniu znajduje się szczotka węglowa typu „auto-stop”, silnik zatrzyma się automatycznie. W takiej sytuacji obie szczotki węglowe należy wymienić na nowe, które opatrzone są takimi samymi numerami szczotek węglowych ® – tak, jak zostało to pokazane na Rys. 6. Ponadto, szczotki węglowe powinny być systematycznie czyszczone; należy kontrolować, czy mogą one swobodnie ślizgać się w uchwytach szczotek węglowych.

UWAGA

Podczas użytkowania i konserwacji narzędzi elektrycznych muszą być przestrzegane przepisy i standardy bezpieczeństwa.

GWARANCJA

Gwarancja na elektronarzędzia firmy Hitachi jest udzielana z uwzględnieniem praw statutowych/przepisów krajowych. Gwarancja nie obejmuje wad i uszkodzeń powstałych w wyniku niewłaściwego lub niezgodnego z przeznaczeniem użytkowania, bądź wynikających z normalnego zużycia. W wypadku reklamacji należy dostarczyć kompletne elektronarzędzie do centrum serwisowego autoryzowanego przez firmę Hitachi wraz z KARTĄ GWARANCYJNĄ znajdującą się na końcu instrukcji obsługi.

Informacje dotyczące poziomu hałasu i wibracji

Zmierzone wartości zostały określone zgodnie z EN60745 i zadeklarowane zgodnie z ISO 4871.

Zmierzony poziom dźwięku A: 102 dB (A).

Zmierzony poziom ciśnienia akustycznego A: 82 dB (A).

Niepewność K: 3 dB (A).

Należy nosić słuchawki ochronne.

Wartość całkowita wibracji (trójosiowa suma wektorowa) określona zgodnie z EN60745.

Dłutowanie:

Wartość emisji wibracji $a_{h, \text{Cheq}} = 7,7 \text{ m/s}^2$

Niepewność K = 1,5 m/s²

Zadeklarowana wartość całkowita wibracji została zmierzona zgodnie ze standardową metodą testową i może być wykorzystana do porównywania elektronarzędzi.

Może być także wykorzystywana do wstępnej oceny ekspozycji.

OSTRZEŻENIE

- W zależności od sposobu wykorzystywania elektronarzędzia emisja wibracji podczas rzeczywistej pracy elektronarzędzia może różnić się od zadeklarowanej wartości całkowitej.
- Należy określić środki bezpieczeństwa dla ochrony operatora zgodnie z szacowaną wartością ekspozycji w zależności od rzeczywistych warunków użytkowania (uwzględniając wszystkie etapy cyklu roboczego, takie jak przerwy w pracy elektronarzędzia oraz praca na biegu jałowym w stanie gotowości).

WSKAZÓWKA

W związku z prowadzonym przez firmę HITACHI programem badań i rozwoju, niniejsze specyfikacje techniczne mogą ulec zmianie bez wcześniejszego zawiadomienia.

A SZERSZÁMGÉPPEL KAPCSOLATOS ÁLTALÁNOS BIZTONSÁGI FIGYELMEZTETÉSEK

FIGYELMEZTETÉS

Olvasson el minden biztonsági figyelmeztetést és minden utasítást.

A figyelmeztetések és utasítások be nem tartása áramütést, tüzet és/vagy súlyos sérülést eredményezhet.

A figyelmeztetéseket és utasításokat tartalmazó útmutatót őrizze meg, hogy a jövőben is a rendelkezésére álljon.

A figyelmeztetéseken használt „szerszámgep” kifejezés a hálózatról működő (vezetékes) vagy akkumulátorról működő (vezeték nélküli) szerszámgepre vonatkozik.

1) Munkaterület biztonságja

a) A munkaterület mindig legyen tiszta és jól megvilágított.

A zsúfolt vagy sötét területek vonzzák a baleseteket.

b) Ne használja a szerszámgépeket robbanásveszélyes légkörben, például gyúlékony folyadékok, gázok vagy por jelenlétében.

A szerszámgépek szikrákat keltenek, amelyek meggyújthatják a port vagy gőzöket.

c) Ne engedje közel a gyermekeket és kívülállókat a szerszámgéphez annak használata közben. Elveszitheti az irányítást a gép felett, ha valaki eltereli a figyelmét.

2) Érintésvédelem

a) A szerszámgep dugaszainak az aljzatnak megfelelőnek kell lenniük.

Soha, semmilyen módon ne alakítsa át a dugaszt. Ne használjon átalakító dugaszt földelt szerszámgépekhez.

Az eredeti dugaszok és a megfelelő aljzatok használata csökkenti az áramütés kockázatát.

b) Kerülje a test érintkezését a földelt felületekkel, mint például csövekkel, radiátorokkal, tűzhelyekkel és hűtőszekrényekkel.

Az áramütés kockázata nagyobb, ha a teste földelve van.

c) Ne tegye ki a szerszámgépeket esőnek vagy nedves körülményeknek.

A szerszámgepbe kerülő víz növeli az áramütés kockázatát.

d) Ne rongálja meg a vezetéket. Soha ne használja a vezetéket a szerszámgep szállításához, húzásához vagy az aljzataból való kihúzásához. Tartsa távol a vezetéket hőtől, olajtól, éles szegélyektől vagy mozgó alkatrészekről.

A sérült vagy összekuszálódott vezetékek növelik az áramütés kockázatát.

e) A szerszámgep szabadban történő üzemeltetése esetén használjon szabadtéri használatra alkalmas hosszabbító kábelt.

A szabadtéri használatra alkalmas kábel használata csökkenti az áramütés kockázatát.

f) Ha elkerülhetetlen a szerszámgep nyirkos helyen történő használata, használjon FI relével (érintésvédelmi relével) védett táplálást.

A FI relé használata csökkenti az áramütés kockázatát.

3) Személyi biztonság

a) A szerszámgep használata közben maradjon mindig figyelmes, arra figyeljen, amit csinál, és használja a józan eszt.

Ne használja a szerszámgépet fáradtan, kábítószert, alkoholt vagy gyógyszert használva. A szerszámgépek üzemeltetése közben egy

pillanatnyi figyelmetlenség is súlyos személyi sérülést eredményezhet.

b) Használjon személyi védőeszközöket. Mindig viseljen védőszemüveget.

A megfelelő körülmények esetén használt védőfelszerelés, mint például a porálarca, a nem csúszó biztonsági cipő, a védősisak vagy a hallásvédő eszköz csökkenti a személyi sérüléseket.

c) Ne hagyja, hogy a gép véletlenül elinduljon. Győződjön meg arról, hogy a kapcsoló a kikapcsolt állásban van, mielőtt a szerszámgépet csatlakoztatja az áramforráshoz és/vagy behelyezi az akkumulátort, illetve amikor felveszi vagy szállítja a szerszámot.

A szerszámgépek szállítása úgy, hogy az uja a kapcsolón van, valamint a bekapcsolt szerszámgépek áram alá helyezése vonzza a baleseteket.

d) Távolítson el minden állítókulcsot vagy csavarkulcsot, mielőtt bekapcsolja a szerszámgépet.

A szerszámgep forgó részéhez csatlakoztatva hagyott csavarkulcs vagy kulcs személyi sérülést eredményezhet.

e) Ne nyúljon át a gép felett. Mindig álljon stabilan, és őrizze meg egyensúlyát.

Ez lehetővé teszi, hogy a szerszámgépet a váratlan helyzetekben is jobban irányítsa.

f) Öltözzön megfelelően. Ne viseljen laza ruházatot vagy ékszert. Tartsa távol a haját, ruházatát és kesztyűjét a mozgó részekről.

A laza ruházat, ékszer vagy hosszú haj beakadhat a mozgó részekbe.

g) Ha a porszivó és gyűjtő berendezések csatlakoztatásához külön eszközöket kapott, akkor gondoskodjon arról, hogy ezeket csatlakoztassák és megfelelően használják.

A porgyűjtő használata csökkentheti a porhoz kapcsolódó veszélyeket.

4) A szerszámgep használata és ápolása

a) Ne erőltesse a szerszámgépet. Használjon az alkalmazásához megfelelő szerszámgépet.

A megfelelő szerszámgep jobban és biztonságosabban végzi el a feladatot azon a sebességen, amelyre azt tervezték.

b) Ne használja a szerszámgépet, ha a kapcsoló nem kapcsolja azt be és ki.

Az a szerszámgep, amely a kapcsolóval nem vezérelhető, veszélyes, és meg kell javítani.

c) Húzza ki a dugaszt az áramforrásból és/vagy vegye ki az akkumulátort a szerszámgepből, mielőtt bármilyen beállítást végez, tartozékokat cserél vagy tárolja a szerszámgépeket.

Az ilyen megelőző biztonsági intézkedések csökkentik a szerszámgep véletlen beindulásának kockázatát.

d) A használaton kívüli szerszámgépeket tárolja úgy, hogy gyermekek ne férhessenek hozzá, és ne engedje meg, hogy a szerszámgépet vagy ezeket az utasításokat nem ismerő személyek használják a szerszámgépet.

Képzetlen felhasználók kezében a szerszámgépek veszélyesek.

e) Tartsa karban a szerszámgépeket. Ellenőrizze, hogy a szerszámgepen nincsenek-e elállítóda vagy beszorulva a mozgó alkatrészek, nincsenek-e törött alkatrészek, vagy van-e más körülmény, amely befolyásolhatja a szerszámgep működését. Ha a szerszámgep sérült, használat előtt javíttassa meg.

Sok balesetet a rosszul karbantartott szerszámgépek okoznak.

- f) A vágószerszámokat tartsa élesen és tisztán.
Az éles vágóélekkel rendelkező, megfelelően karbantartott vágószerszámok kevésbé valószínű, hogy elakadnak, és könnyebben kezelhetők.
- g) A szerszám gép tartozékait és betétkéseit stb. használja a jelen útmutatónak megfelelően, figyelembe véve a munkakörülményeket és a végzendő munkát.
A szerszám gép nem rendeltetésszerű használata veszélyes helyzetet eredményezhet.

5) Szerviz

- a) A szerszám gépét képesítéssel rendelkező szerelővel javíttassa meg, csak azonos cserealkatrészek használatával.
Ez biztosítja, hogy a szerszám gép biztonságos maradjon.

VIGYÁZAT

Tartsa távol a gyermekeket és beteg személyeket.
Amikor nem használja a szerszámokat, tárolja úgy, hogy gyermekek és beteg személyek ne férhessenek hozzá.

A bontókalapáccsal kapcsolatos biztonsági figyelmeztetések

1. Viseljen fülvédőt.

Az erős zaj halláskárosodást okozhat.

2. Ha az eszközhöz tartozik segédnyél, használja.

A fűró feletti irányítás elvesztése személyi sérülést okozhat.

3. A szerszám gépet a szigetelt markolófelületeknél fogja, ha olyan műveletet végez, amely során a vágóeszköz rejtett vezetékhez vagy a saját kábeléhez érhet.

Ha a vágóeszköz feszültség alatt lévő vezetékkel érintkezik, a szerszám gép szabadon álló fémrészei is feszültség alá kerülhetnek, és megrázhathják a gép kezelőjét.





TOVÁBBI BIZTONSÁGI FIGYELMEZTETÉSEK

- Ügyeljen rá, hogy a használni kívánt hálózati forrás megfeleljen a termék adattábláján feltüntetett hálózati követelményeknek.
- Ügyeljen rá, hogy a hálózati kapcsoló OFF (KI) állásba legyen kapcsolva.
Ha a csatlakozódugót úgy csatlakoztatja a dugaszolóaljzathoz, hogy a hálózati kapcsoló ON (BE) állásban van, a szerszám gép azonnal működésbe lép, ami súlyos balesetet okozhat.
- Ha a munkaterület a hálózati forrástól távol található, használjon megfelelő keresztmetszetű és névleges teljesítményű hosszabbító kábelt. A hosszabbító kábelt a lehető legrövidebbre kell fogni.
- FI-relé
FI-relé használata minden esetben 30 mA vagy annál kisebb névleges maradékárammal javasolt.
- Ne érintse meg a vésőfejet működés közben vagy közvetlenül azután. A vésőfej működés közben nagyon felhevül, és súlyos égéseket okozhat.
- Mielőtt belevésne vagy belefúrna egy falba, padlóba vagy plafonba, alaposan győződjön meg róla, hogy nincsenek-e benne elektromos kábelek, csővezetékek vagy hasonlók.
- Viseljen maszkot, ha a fejét felfelé fordítja.
- Megfelelően állítsa be a vésőfej rögzítését.
- A munka megkezdése előtt húzza meg a csavarokat.
- Magasban végzett munka esetén ügyeljen a lent lévő tárgyakra és személyekre.
- Lába épségének megóvása érdekében viseljen védőcipőt.

SZIMBÓLUMOK

FIGYELMEZTETÉS

Az alábbiakban a géphez alkalmazott jelöléseket soroltuk fel. A gép használata előtt feltétlenül ismerkedjen meg ezekkel a jelölésekkel.

	H90SG : Vésőkalapács
	Olvasson el minden biztonsági figyelmeztetést és minden utasítást.
	Csak EU-országok számára Az elektromos szerszámokat ne dobja a háztartási szemétkébe! Az elektromos és elektronikus berendezések hulladékairól szóló 2002/96/EK irányelv és annak a nemzeti jogba való átültetése szerint az elhasznált elektromos szerszámokat külön kell gyűjteni, és egy környezetbarát újrafeldolgozó létesítménybe kell visszavinni.
	Bekapcsolás
	Kikapcsolás
	Húzza ki az elektromos csatlakozót a dugaljából
	II. osztályú szerszám

SZABVÁNYOS KIEGÉSZÍTŐK

A főegységen (1) kívül a csomag az alábbi tartozékokat tartalmazza.

- Imbuszkulcs (M6)..... 1
- Oldalfogantyú..... 1
- Vésőfej..... 4

A szabványos kiegészítők köre figyelmeztetés nélkül módosulhat.

ALKALMAZÁSI TERÜLETEK

Ez a bontókalapács beton bontására, vésésére, hornyolásra, gerendavágásra, csővezetékek és elektromos vezetékek lefektetésére, egészségügyi létesítmények telepítésére, belső munkákra, gépek beszerelésére, vízellátási és csatornázási munkákra, kikötői létesítményekhez és egyéb általános mérnöki munkákhoz használható.

MŰSZAKI ADATOK

Feszültség (területenként)	(110 V, 220 V, 230 V, 240 V) ~
Felvett teljesítmény	110 V: 1670 W 220 V, 230 V, 240 V: 2000 W
Ütőszám teljes terhelésnél	1000 min ⁻¹
Súly (kábel nélkül)	32 kg

MEGJEGYZÉS

A HITACHI folyamatok kutatási és fejlesztési programja következtében az itt szereplő műszaki adatok előzetes bejelentés nélkül változhatnak.

ÖSSZESZERELÉS ÉS HASZNÁLAT

Művelet	Ábra	Oldal
Oldalfogantyú felszerelése	1	82
Pneumatikus eszköz nyelének és hatszögnyelű eszközöknek a felszerelése	2	82
Sztenderd hatszögnyelűek felszerelése és hornyolt nyelűek megtartása karima nélkül	3	82
A kapcsoló használata	4	83
A bontókalapács használata *	5	83
A szénkefék cseréje	6	83
A tartozékok kiválasztása	—	84

* A bontókalapácsot a szerszám önsúlyának használatával működtesse. A teljesítmény nem lesz nagyobb, ha a szerszámot a munkafelülethez nyomja vagy erővel nekilöki. Csak akkora erővel tartsa a bontókalapácsot, ami a reakciónyomás ellensúlyozásához kell.

A bontókalapács fogantyúja rugós párnával van ellátva, így a vésésből adódó rezgés nem jut el a kezelőhöz.

A bontókalapács működtetésekor ne erőltesse túl a fogantyút.

FIGYELEM

Ha az olaj besűrűsödött, a bontókalapács esetenként nem kezdi meg az ütések, még akkor sem, ha a motor forog. Ha a szerszám gépet alacsony hőmérsékleten vagy hosszú szünet után használja, akkor előbb járassa kb. 5 percig, amíg felmelegszik.

A KENŐANYAG CSERÉJE

A bontókalapács szerkezete légmentesen zárt, ami védi a portól és a kenőanyag szivárgásától.

Ezért a bontókalapács hosszú ideig használható a kenőanyag cseréje nélkül. A kenőanyag cseréjét az alábbiak szerint végezze.

A kenőanyag cseréjének gyakorisága

Vásárlás után 6 havonta végezze el a szerszám gép kenését. A kenőanyag cseréjét a legközelebbi hivatalos szervizközponttól kérheti.

KARBANTARTÁS ÉS ELLENŐRZÉS

FIGYELEM

A súlyos balesetek elkerülése érdekében ügyeljen arra, hogy a szerszám gép KI legyen kapcsolva, és mindig húzza ki a dugaszt a hálózati csatlakozóból.

1. A tartozékok ellenőrzése

Mivel az eltompult eszközök (pl. védő- vagy vágófejek) használata csökkenti a hatékonyságot és a motor meghibásodását okozhatja, azonnal élezze meg vagy cserélje ki az eszközt, ha kopást észlel rajta.

2. A rögzítőcsavarok ellenőrzése

Rendszeresen ellenőrizze a rögzítőcsavarokat, és győződjön meg róla, hogy megfelelően feszesekek-e. Ha bármelyik csavar laza, azonnal húzza meg. Ennek elmulasztása komoly veszélyt jelenthet.

3. A támasztógyűrű ellenőrzése

A támasztógyűrű túlzott használat esetén meglazulhat. Mindig ügyeljen arra, hogy a támasztógyűrű biztonságosan tartsa a tartozékok nyelét. Amennyiben a támasztógyűrű elhasználódik, vigye el a bontókalapácsot egy hivatalos szervizközpontba karbantartásra.

4. A motor karbantartása

A motor tekerce az egész szerszám gép „szíve”. Legyen óvatos, hogy a tekercs ne sérüljön meg és/vagy ne kerüljön rá víz vagy olaj.

5. A szénkefék ellenőrzése (6. ábra)

A motorban szénkefék találhatók, melyek idővel elhasználódnak. Ha elérik vagy megközelítik a kopási határt , a motor meghibásodik.

Ha a motor automatikus leállítási szénkefékkel van felszerelve, akkor automatikusan leáll. Ilyenkor mindkét szénkefét ki kell cserélni a **6. ábrán** található számjelzéssel  ellátott szénkefékre. Ezenkívül a szénkeféket mindig tartsa tisztán, és ügyeljen rá, hogy azok szabadon csúszhassanak a kefetartókban.

FIGYELEM

A kéziszerszámok üzemeltetése és karbantartása során be kell tartani az adott országban érvényes biztonsági előírásokat és szabványokat.

GARANCIA

A Hitachi Power Tools szerszámokra a törvény által előírt országos előírásoknak megfelelő garanciát vállalunk. A garancia nem vonatkozik a helytelen vagy nem rendeltetésszerű használatból, továbbá a normál mértékűnek számító elhasználódásból, kopásból származó meghibásodásokra, károokra. Reklamáció esetén kérjük, küldje el a – nem szétszerelt – szerszámot a kezelési útmutató végén található GARANCIA BIZONYLATTAL együtt a hivatalos Hitachi szervizközpontba.

A környezeti zajra és vibrációra vonatkozó információk

A mért értékek az EN60745 szabványnak megfelelően kerültek meghatározásra és az ISO 4871 alapján kerülnek közzétételre.

Mért A-hangteljesítményszint: 102 dB (A).

Mért A-hangnyomásszint: 82 dB (A).

Bizonytalanság K: 3 dB (A).

Viseljen hallásvédő eszközt.

EN60745 szerint meghatározott rezgési összértékek (háromtengelyű vektorösszeg).

Vésés:

Rezgéskibocsátási érték: **a_h, Cheq** = 7,7 m/s²

Bizonytalanság: K = 1,5 m/s²

A megállapított rezgési összérték mérése egy szabványos teszteljárásnak megfelelően történik, és az érték két szerszám összehasonlítására is használható.

Ez az érték az expozíciós határértékek előzetes felmérésére is használható.

FIGYELMEZTETÉS

○ A szerszám használatától függően a kibocsátott rezgés a szerszám gép tényleges használata során eltérhet a megadott összértéktől.

○ Léptessen életbe a szerszám gép kezelőjét védő intézkedéseket a használat tényleges körülményei között becsült expozíció alapján (a használati ciklus minden elemét figyelembe véve, a bekapcsolt állapot mellett például azt az időt is, amikor a szerszám kikapcsolt állapotban van, vagy amikor üresjárásban működik).

MEGJEGYZÉS

A HITACHI folyamatos kutatási és fejlesztési programja következtében az itt szereplő műszaki adatok előzetes bejelentés nélkül változhatnak.

OBCENÁ BEZPEČNOSTNÍ VAROVÁNÍ TÝKAJÍCÍ SE BEZPEČNOSTI ELEKTRICKÉHO NÁŘADÍ

⚠ VAROVÁNÍ

Přečtěte si všechna varování týkající se bezpečnosti a všechny pokyny.

Nedodržení všech následujících varování a pokynů může vést k úrazu elektrickým proudem, ke vzniku požáru anebo vážnému zranění.

Všechna varování a pokyny uschovejte pro budoucí použití.

Výrazem „elektrické nářadí“ ve všech dále uvedených varováních je myšleno jak elektrické nářadí napájené ze sítě (se šňůrou), tak i nářadí napájené z akumulátoru (bez šňůry).

1) Bezpečnost na pracovišti

- a) Udržujte vaše pracoviště v čistotě a dobře osvětlené.

Nepořádek a tmavá místa na pracovišti bývají příčinou nehod.

- b) Nepoužívejte elektrické nářadí v prostředí s nebezpečím výbuchu, kde se vyskytují hořlavé kapaliny, plyny nebo prach.

V elektrickém nářadí vznikají jiskry, které mohou zapálit prach nebo výparu.

- c) Při používání elektrického nářadí zamezte přístupu dětí a dalších osob.

Budete-li vyrušováni, můžete ztratit kontrolu nad prováděnou činností.

2) Elektrická bezpečnost

- a) Zástrčka pohyblivého přívodu elektrického nářadí musí odpovídat síťové zásuvce.

Nikdy se nepokoušejte zástrčku jakkoli upravovat.

S uzemněným elektrickým nářadím nikdy nepoužívejte žádné zásuvkové adaptéry.

Zástrčky, které nejsou znehodnoceny úpravami, a odpovídající zásuvky snižují nebezpečí úrazu elektrickým proudem.

- b) Zabraňte kontaktu těla s uzemněnými povrchy, jako jsou trubky, radiátory, sporáky a lednice.

Nebezpečí úrazu elektrickým proudem je větší, je-li vaše tělo uzemněno.

- c) Nevystavujte elektrické nářadí dešti, vlhku nebo mokru.

Voda, která vnikne do elektrického nářadí, zvyšuje nebezpečí úrazu elektrickým proudem.

- d) Zacházejte správně s napájecí šňůrou. Nikdy nenoste a netahajte elektrické nářadí za šňůru ani nevytrhávejte zástrčku ze zásuvky tahem za šňůru.

Chraňte napájecí šňůru před horkem, mastnotou, ostrými hranami a pohyblivými se částmi.

Poškozené nebo zamotané šňůry zvyšují nebezpečí úrazu elektrickým proudem.

- e) Je-li elektrické nářadí používáno venku, používejte prodlužovací přívod vhodný pro venkovní použití.

Používání prodlužovacího přívodu pro venkovní použití snižuje nebezpečí úrazu elektrickým proudem.

- f) Pokud je použití elektrického nářadí na vlhkém místě nevyhnutelné, použijte napájení s ochranným zařízením na zbytkový proud.

Použití zařízení na zbytkový proud snižuje riziko elektrického šoku.

3) Osobní bezpečnost

- a) Při používání elektrického nářadí buďte pozorní, věnujte pozornost tomu, co právě děláte, soustřeďte se a střízlivě uvažujte.

Elektrické nářadí nepoužívejte, jste-li unaveni nebo pod vlivem drog, alkoholu nebo léků.

Chvilková nepozornost při používání elektrického nářadí může způsobit vážné zranění.

- b) Používejte osobní ochranné prostředky. Vždy používejte ochranu očí.

Osobní ochranné prostředky jako respirátor, bezpečnostní obuv s protiskluzovou podrážkou, ochranná přilba nebo ochrana sluchu používané v příslušných podmínkách snižují možnost zranění.

- c) Zabraňte neúmyslnému spouštění. Před připojením ke zdroji napájení anebo akumulátorovému zdroji či před zvedáním nebo přenášením elektrického nářadí se ujistěte, že je spínač v poloze „vypnuto“.

Přenášení elektrického nářadí s prstem na spínači nebo zapojování zástrčky se zapnutým spínačem může být příčinou úrazu.

- d) Před zapnutím elektrického nářadí odstraňte všechny seřizovací nástroje nebo klíče.

Seřizovací nástroj nebo klíč, který ponecháte připevněný k rotující části elektrického nářadí, může způsobit zranění.

- e) Pracujte jen tam, kam bezpečně dosáhnete. Vždy si udržujte stabilní postoj a rovnováhu.

Budete tak lépe ovládat elektrické nářadí v nepředvídaných situacích.

- f) Oblékejte se vhodným způsobem. Nenoste volné oděvy ani šperky. Vlasy, oděv a rukavice udržujte v dostatečné vzdálenosti od pohyblivých se částí.

Volné oděvy, šperky nebo dlouhé vlasy mohou být vtaheny do pohyblivých se částí.

- g) Pokud jsou k dispozici prostředky pro připojení zařízení k odsávání a sběru prachu, zajistěte, aby byla připojena a správně používána.

Použitím zařízení ke sběru prachu lze omezit nebezpečí způsobená vznikajícím prachem.

4) Používání elektrického nářadí a péče o něj

- a) Nepřetěžujte elektrické nářadí. Používejte vždy správné elektrické nářadí, které je určeno pro prováděnou práci.

Správné elektrické nářadí bude lépe a bezpečněji vykonávat práci, pro kterou bylo konstruováno.

- b) Nepoužívejte elektrické nářadí, které nelze zapnout a vypnout spínačem.

Jakékoli elektrické nářadí, které nelze ovládat spínačem, je nebezpečné a musí být opraveno.

- c) Před jakýmkoli seřizováním, před výměnou příslušenství nebo uskladněním elektrického nářadí vždy nejprve odpojte zástrčku ze zdroje napájení anebo odpojte akumulátorový zdroj.

Tato preventivní bezpečnostní opatření snižují nebezpečí neúmyslného spuštění elektrického nářadí.

- d) Nepoužívané elektrické nářadí skladujte mimo dosah dětí a nedovolte osobám, které nebyly seznámeny s nářadím nebo s těmito pokyny, aby nářadí používaly.

Elektrické nářadí je v rukou nevyškolených uživatelů nebezpečné.

- e) Udržujte elektrické nářadí. Kontrolujte seřízení pohyblivých se částí a jejich pohyblivost, soustřeďte se na praskliny, zlomené součásti a jakékoli další okolnosti, které mohou ohrozit funkci elektrického nářadí.

Je-li nářadí poškozeno, před dalším používáním zajistěte jeho opravu.

Mnoho nehod vzniká v důsledku nedostatečně udržovaných elektrických nářadím.

- f) **Udržujte řezací nástroje ostré a čisté.**
Správně udržované a naostřené řezací nástroje se s menší pravděpodobností zachytí za materiál nebo se zablokují a práce s nimi se snáze kontroluje.
- g) **Elektrické nářadí, příslušenství, vsazené části atd. používejte v souladu s těmito pokyny a takovým způsobem, jaký byl předepsán pro konkrétní elektrické nářadí, a to s ohledem na dané pracovní podmínky a druh prováděné práce.**
Používání elektrického nářadí k provádění jiných činností, než pro jaké bylo určeno, může vést k nebezpečným situacím.
- 5) **Servis**
 a) **Opravy vašeho elektrického nářadí svěřte kvalifikované osobě, která bude používat identické náhradní díly.**
Tímto způsobem bude zajištěna stejná úroveň bezpečnosti elektrického nářadí jako před opravou.

PREVENTIVNÍ OPATŘENÍ

Nedovoľte přístup dětem a nemohoucím osobám. Pokud nářadí nepoužíváte, měli byste je skladovat mimo dosah dětí a nemohoucích osob.

BEZPEČNOSTNÍ VAROVÁNÍ TÝKAJÍCÍ SE SEKACÍHO KLAĐIVA

- Noste chrániče uší.**
Působení hluku může způsobit ztrátu sluchu.
- Pokud je k elektrickému nářadí dodávána jedna nebo více přidavných rukojetí, používejte ji/je.**
Ztráta kontroly může vést ke zraněním.
- Při práci, kdy by mohl řezný nástroj přijít do styku s elektrickým vedením pod povrchem nebo s vlastním elektrickým příívodem, držte elektrické nářadí pouze za úchopné části z izolačního materiálu.**
Kontakt řezného nástroje s „živým“ vodičem může způsobit, že i kovové díly elektrického nářadí se stanou „živými“, což představuje pro obsluhu nebezpečí zásahu elektrickým proudem.







DALŠÍ BEZPEČNOSTNÍ VAROVÁNÍ

- Zkontrolujte, zda používaný zdroj napětí splňuje požadavky uvedené na štítku výrobku.
- Ujistěte se, že je spínač v poloze OFF - vypnuto.
Pokud je zástrčka zapojena do zásuvky a spínač je v poloze ON – zapnuto, elektrické nářadí se okamžitě spustí, což může způsobit vážný úraz.
- Pokud je pracoviště vzdáleno od zdroje napájení, použijte prodlužovací kabel o dostatečně tloušťce a jmenovité kapacitě. Je třeba, aby prodlužovací kabel byl co nejkratší.
- Proudový chránič (RCD)
Vždy doporučujeme používat proudový chránič se jmenovitým reziduálním proudem do 30 mA.
- Nedotýkejte se nástavce během práce nebo krátce po dokončení práce. Nástavec se během práce značně zahřívá, a může tak způsobit vážné popáleniny.
- Před započetím prací na stěnách, podlaze nebo stropěch se přesvědčte, že se uvnitř nenacházejí žádné elektrické kabely nebo vodiče.
- Pokud máte hlavu při práci otočenou nahoru, použijte masku.
- Držák nástavce nastavte řádným způsobem.
- Před prací se ujistěte, že je šroub dotažený.
- Pokud pracujete ve zvýšených polohách, dávejte pozor na předměty a osoby nacházející se dole.
- Aby byla zajištěna ochrana vašich nohou, použijte ochrannou obuv.

SYMBOLY

VAROVÁNÍ

Následující text obsahuje symboly, které jsou použity na zařízení. Než začnete nářadí používat, ujistěte se, že rozumíte jejich významu.

	H90SG : Sekací kladivo
	Přečtete si všechna varování týkající se bezpečnosti a všechny pokyny.
	Jen pro státy EU Elektrické nářadí nevyhazujte do komunálního odpadu! Podle evropské směrnice 2002/96/ES o nakládání s použitými elektrickými a elektronickými zařízeními a odpovídajících ustanovení právních předpisů jednotlivých zemí se použítá elektrická nářadí musí sbírat odděleně od ostatního odpadu a podrobit ekologicky šetrnému recyklování.
	ZAPNUTÍ
	VYPNUTÍ
	Odpojte síťovou zástrčku z elektrické zásuvky
	Nářadí II. třídy

STANDARDNÍ PŘÍSLUŠENSTVÍ

Obsah balení přístroje (1) navíc obsahuje příslušenství uvedené níže.

- Klíč na vnitřní šestihrany pro M6 1
- Boční držadlo 1
- Šroub 4

Standardní příslušenství podléhají změnám bez předchozího upozornění.

POUŽITÍ

Toto sekací kladivo by mělo být používáno pro účely odsekávání betonu, sekání do betonu, sekání drážek, instalace trubek a vodičů, instalace sanitárního zařízení, instalace strojů, vedení vody a kanalizace, vnitřních prací, přístavnicích zařízení a různých stavebních prací.

SPECIFIKACE

Napětí (podle oblasti)	(110V, 220V, 230V, 240V) ~
Příkon	110V : 1670W 220V, 230V, 240V : 2000W
Příklepová rychlost při plném zatížení	1000 min ⁻¹
Hmotnost (bez šňůry)	32 kg

POZNÁMKA

Vlivem stále pokračujícího výzkumného a vývojového programu společnosti HITACHI mohou zde uvedené parametry podléhat změnám bez předchozího upozornění.

MONTÁŽ A PROVOZ

Činnost	Obrázek	Strana
Montáž bočního držadla	1	82
Montáž stopek nástrojů a běžných šestihranných stopkových nástrojů	2	82
Montáž běžných šestihranných stopek a zádržných drážkových stopek bez krčků	3	82
Činnost spínače	4	83
Jak používat sekací kladivo *	5	83
Výměna uhlíkových kartáčů	6	83
Výběr příslušenství	—	84

* Se sekacím kladivem pracujte využitím jeho vlastní hmotnosti. Jeho výkon nezlepšíte, budete-li silou tlačít proti obráběné ploše.

Sekací kladivo držte takovou silou, která bude dostatečná k vyrovnání účinku reakce.

Toto sekací kladivo je vybaveno na držadle pružinovou podložkou, proto se vibrace ze sekání nepřenesou na obsluhu. Při práci se sekacím kladivem netlačte příliš silně na držadlo.

UPOZORNĚNÍ

Někdy elektrické nářadí nezačne s údery, a to i přesto, že motor běží, je tomu tak z důvodu nedostatku oleje.

Pokud elektrické nářadí používáte při nízkých teplotách nebo pokud jej používáte po dlouhé době nečinnosti, je třeba nechat toto sekací kladivo před započetím práce nechat běžet po dobu přibližně pěti minut, aby se zahřálo.

VÝMĚNA MAZIVA

Toto sekací kladivo je vyrobeno ze vzduchotěsné konstrukce, aby se zabránilo vniknutí prachu a úniku mazadla.

Proto je možné sekací kladivo používat po delší dobu bez mazání. Mazivo vyměňujte způsobem popsáním níže.

Kdy je třeba vyměnit mazivo

Mazivo je třeba vyměnit po 6 měsících používání po zakoupení výrobku. O výměnu maziva požádejte nejbližší autorizované servisní středisko.

ÚDRŽBA A KONTROLA

UPOZORNĚNÍ

Ujistěte se, že je spínač v poloze OFF – vypnuto, poté odpojte zástrčku ze zásuvky, aby se zabránilo vážnému zranění.

1. Kontrola příslušenství

Protože používání tupého příslušenství, například tupých vrtných hrotů, řezacích nástrojů apod., snižuje výkon nářadí a může způsobit poruchu motoru, naostřete je nebo vyměňte, jakmile zpozorujete opotřebení.

2. Kontrola montážních šroubů

Pravidelně kontrolujte všechny montážní šrouby a zajistěte, aby byly řádně utaženy. Pokud jsou jakékoli šrouby uvolněné, okamžitě je dotáhněte. Pokud tak neučiníte, vystavujete se vážnému nebezpečí.

3. Kontrola pojistného kroužku

Pojistný kroužek se může vlivem nadměrného používání uvolnit. Dávejte vždy pozor na správnou funkci a bezpečně uchopte stopku nástroje. Pokud pozorujete známky opotřebení, nechte sekací kladivo opravit v autorizovaném servisním středisku společnosti Hitachi.

4. Údržba motoru

Vinutí motoru je „srdce“ elektrického nářadí. Ujistěte se, že vinutí není poškozeno nebo mokré od vody či oleje.

5. Kontrola uhlíkových kartáčů (Obr. 6)

V motoru jsou použity uhlíkové kartáče, které podléhají opotřebení. Pokud se opotřebí nebo jsou na pokraji „meze opotřebení“ ⊕, může dojít k potížím s motorem.

Pokud je nářadí vybaveno uhlíkovým kartáčem s automatickým zastavením, dojde k automatickému zastavení. Pokud se tak stane, vyměňte oba uhlíkové kartáče za nové se stejnými čísly ⊕ uvedenými na **Obr. 6**. Navíc vždy udržujte uhlíkové kartáče čisté a zajistěte, aby hladce klouzaly v držácích kartáčů.

UPOZORNĚNÍ

Při obsluze a údržbě elektrických zařízení musí být dodržovány bezpečnostní předpisy a normy platné v každé zemi, kde je výrobek používán.

ZÁRUKA

Ručíme za to, že elektrické nářadí Hitachi splňuje zákonné/místně platné předpisy. Tato záruka nezahrnuje závady nebo poškození vzniklé v důsledku nesprávného použití, hrubého zacházení nebo normálního opotřebení. V případě reklamace zašlete prosím elektrické nářadí v nerozebraném stavu společně se ZÁRUČNÍM LISTEM připojeným na konci těchto pokynů pro obsluhu do autorizovaného servisního střediska společnosti Hitachi.

Informace o hluku a vibracích

Měřené hodnoty byly určeny podle EN60745 a deklarovány ve shodě s ISO 4871.

Změřená vážená hladina akustického výkonu A: 102 dB(A).

Změřená vážená hladina akustického tlaku A: 82 dB(A).

Nejistota K: 3 dB (A).

Používejte ochranu sluchu.

Celkové hodnoty vibrací (vektorový součet triax) stanovené dle normy EN60745.

Sekání:

Hodnota vibračních emisí **a_h**, **Cheq** = 7,7 m/s²

Nejistota K = 1,5 m/s²

Deklarovaná hodnota vibrací byla změřena v souladu se standardní metodou testování a může být použita pro porovnání jednoho nářadí s druhým.

Tuto deklarovanou hodnotu vibrací lze rovněž použít v předběžném hodnocení vystavení.

VAROVÁNÍ

○ Vibrační emise během vlastního používání elektrického nářadí se může od deklarované celkové hodnoty lišit v závislosti na způsobu jeho použití.

○ Stanovte bezpečnostní opatření k ochraně obsluhy založená na odhadu vystavení vlivům v daných podmínkách použití (v úvahu je třeba vzít všechny části pracovního cyklu, například doby, kdy je nářadí vypnuté i kdy běží naprázdno před spuštěním).

POZNÁMKA

Vlivem stále pokračujícího výzkumného a vývojového programu společnosti HITACHI mohou zde uvedené parametry podléhat změnám bez předchozího upozornění.

GENEL ELEKTRİKLİ ALET GÜVENLİK UYARILARI

⚠ UYARI

Tüm güvenlik uyarılarını ve tüm talimatları okuyun.

Uyarılara ve talimatlara uyulmaması elektrik çarpmasına, yangına ve/veya ciddi yaralanmaya neden olabilir.

Bu kılavuzu gelecekte başvurmak üzere saklayın.

Uyarılarda kullanılan "elektrikli alet" terimi, şebeke elektrifiyle çalışan (kablolu) veya pille çalışan (kablesiz) elektrikli aletinizi belirtir.

1) Çalışma alanının güvenliği

- Çalışma alanını iyi aydınlatılmış ve temiz tutun.**
Dağınık veya karanlık alanlar kazalara davetiye çıkarır.
- Elektrikli aletleri yanıcı sıvı, gaz veya toz gibi patlayıcı maddelerin bulunduğu ortamlarda çalıştırmayın.**
Elektrikli aletlerin çıkardığı kıvılcıklar toz veya gaz halindeki bu maddeleri ateşleyebilir.
- Bir elektrikli aletle çalışırken çocukları ve izleyicileri uzaklaştırın.**
Dikkatinizin dağılması kontrolü kaybetmenize neden olabilir.

2) Elektrik güvenliği

- Elektrikli aletin fişi elektrik prizine uygun olmalıdır. Fiş üzerinde herhangi bir değişiklik yapmayın. Topraklanmış elektrikli aletlerle herhangi bir adaptör kullanmayın.**
Fişlerde değişiklik yapılmaması ve uygun prizlerde kullanılmasına elektrik çarpması riskini azaltacaktır.
- Borular, radyatörler, fırınlar ve buzdolapları gibi topraklanmış yüzeylerle vücut temasından kaçınınız.**
Vücudunuzun toprakla temasa geçmesi halinde elektrik çarpması riski artar.
- Elektrikli aletleri yağmura veya ıslak ortamlara maruz bırakmayın.**
Elektrikli alete su girmesi elektrik çarpması riskini artıracaktır.
- Elektrik kablolarına zarar vermeyin. Elektrikli aleti taşımak, çekmek veya fişini prizden çıkarmak için kesinlikle kabloyu kullanmayın.**
Kabloyu ısıdan, yağdan, keskin kenarlardan veya hareketli parçalardan uzak tutun.
Hasar görmüş veya dolaşmış kablolar elektrik çarpması riskini artırır.
- Elektrikli aleti açık alanda kullanırken, açık alanda kullanıma uygun bir uzatma kablosu kullanınız.**
Açık alanda kullanıma uygun bir kablo kullanılması elektrik çarpması riskini azaltır.
- Eğer bir elektrikli aletin ıslak bir yerde kullanılması kaçınılmaz ise, artık akım cihazıyla (RCD) korunan bir güç kaynağı kullanınız.**
RCD kullanılması elektrik çarpması riskini azaltır.

3) Kişisel güvenlik

- Bir elektrikli alet kullanırken daima tetikte olun; yaptığınız işi izleyin ve sağduyulu davranın. Aleti yorgunken, alkol veya ilaç etkisi altındayken kullanmayın.**
Elektrikli aletleri kullanırken göstereceğiniz bir anlık dikkatsizlik ciddi yaralanmaya sonuçlanabilir.
- Kişisel koruyucu donanım kullanınız. Daima koruyucu gözlük takın.**
Uygun koşullar için kullanılan toz maskesi, kaymaz emniyet ayakkabıları, kask veya kulak koruyucu gibi koruyucu donanım yaralanmaları azaltacaktır.

- Aletin istenmeden çalışmasını engelleyin. Aleti güç kaynağına ve/veya akü ünitesine bağlamadan, kaldırmadan veya taşımadan önce, güç düğmesinin kapalı konumunda olduğundan emin olun.**
Elektrikli aletleri parmağınız güç düğmesinin üzerinde olarak taşımaz veya güç düğmesi açılmış durumda fişini takmanız kazalara davetiye çıkarır.

- Elektrikli aletin gücünü açmadan önce alet üzerindeki ayar veya somun anahtarlarını çıkarın. Aletin dönen parçalarından birine bağlı kalan bir somun anahtarı veya ayar anahtarı yaralanmaya yol açabilir.**

- Çok uzanmayın. Uygun bir adım mesafesi bırakın ve sürekli olarak dengeni koruyun.**
Böylece, beklenmedik durumlarda aleti daha iyi kontrol etmeniz mümkün olur.

- Uygun şekilde giyinin. Bol elbiseler giymeyin ve takı takmayın. Saçlarınızı, elbisenizi ve eldivenlerinizi hareketli parçalardan uzak tutun. Bol elbiseler, takılar veya uzun saçlar hareketli parçalara takılabilir.**

- Eğer toz çekme ve toplama bağlantıları için gerekli aygıtlar sağlanmışsa, bunların bağlı olduğundan ve doğru şekilde kullanıldığından emin olun.**
Toz toplama kullanımı, tozla ilişkili tehlikeleri azaltabilir.

4) Elektrikli aletin kullanımı ve bakımı

- Elektrikli aleti zorlamayın. Uygulamanız için doğru alet kullanın.**
Doğru alet, işinizi daha iyi ve tasarlanmış olduğu hız değerinde daha güvenli şekilde yapacaktır.

- Elektrikli alet güç düğmesinden açılıp kapanmıyorsa, aleti kullanmayın.**
Güç düğmesiyle kontrol edilemeyen bir alet tehlikelidir ve tamir edilmeden kullanılmamalıdır.

- Herhangi bir ayar yapmadan, aksesuarları değiştirmeden veya aleti saklamadan önce fişi güç kaynağından ve/veya akü ünitesinden sökün.**
Bu koruyucu güvenlik önlemleri, elektrikli aletin kazayla çalışması riskini azaltır.

- Atıl durumdaki elektrikli aletleri çocukların ulaşamayacağı bir yerde saklayın ve elektrikli alet ve bu kullanım talimatları hakkında bilgi sahibi olmayan kişilerin aleti kullanımına izin vermeyin.**
Elektrikli aletler eğitimsiz kullanıcıların elinde tehlikelidir.

- Elektrikli aletlerin bakımını yapın. Hareketli parçalarda yanlış hizalanma veya sıkışma olup olmadığını, kırık parça olup olmadığını ve elektrikli aletin çalışmasını etkileyebilecek diğer koşulları kontrol edin.**
Eğer hasar varsa, kullanmadan önce aleti tamir ettirin.

- Kazaların çoğu elektrikli aletlere kötü bakım işlemleri uygulanmasından kaynaklanmaktadır.**

- Aletleri keskin ve temiz tutun.**
Uygun şekilde bakımı yapılan, keskin kenarlara sahip aletlerin sıkışma ihtimali daha azdır ve kontrol edilmesi daha kolaydır.

- Elektrikli aleti, aksesuarları, uçları, v.b., bu talimatlara uygun şekilde, çalışma koşullarını ve yapılacak işi göz önünde bulundurarak kullanınız. Elektrikli aletin amaçlanan kullanımlardan farklı işlemler için kullanılması tehlikeli bir duruma yol açabilir.**

5) Servis

- Elektrikli aletinizin servisini sadece orijinal yedek parçalar kullanarak suretiyle uzman bir tamirciye yaptırınız.**
Böylece, elektrikli aletin güvenli kullanımı sağlanacaktır.

ÖNLEM

Çocukları ve akli dengesi yerinde olmayan kişileri uzak tutun.

Alet, kullanılmadığı zamanlarda çocukların ve akli dengesi yerinde olmayan kişilerin ulaşamayacağı bir yerde saklanmalıdır.

KIRICI GÜVENLİK UYARILARI



- Koruyucu kulaklık kullanın.**
Gürültüye maruz kalmak işitme kaybına neden olabilir.
- Eğer aletle birlikte verilmişse, yardımcı kolu/kolları kullanın.**
Kontrolün kaybedilmesi yaralanmaya neden olabilir.
- Kesici aksesuarın gizli kablolarla veya kendi kablosuyla temas edebileceği bir işlem yaparken, elektrikli aleti yalıtılmış kavrama yüzeylerinden tutun.**
Kesici aksesuarın bir "aktif" telle temas etmesi, elektrikli aletin çıplak metal parçalarını "aktif" hale getirebilir ve kullanıcıya bir elektrik şoku verebilir.





İLAVE GÜVENLİK UYARILARI

- Kullanılacak güç kaynağının, ürün isim plakası üzerinde belirtilen güç gerekliliklerine uygun olduğundan emin olun.
- Güç düğmesinin "OFF" (KAPALI) konumunda olduğundan emin olun.
Eğer güç düğmesi "ON" (AÇIK) konumda iken fiş prize takılırsa, elektrikli alet hemen çalışmaya başlayarak ciddi bir kazaya enden olabilir.
- Çalışma alanı güç kaynağından uzaksa, yeterli kalınlığa ve anma kapasitesine sahip bir uzatma kablosu kullanın. Uzatma kablosu mümkün olduğu kadar kısa tutulmalıdır.
- RCD
Daima 30 mA veya daha az anma akımına sahip bir artık akım cihazı kullanılması önerilir.
- İşlem sırasında veya işlemden hemen sonra matkap ucuna dokunmayın. Aletin çalışması sırasında matkap ucu çok ısınır ve dokunulduğunda ciddi yanıklara neden olabilir.
- Kırmaya, yontmaya veya duvar, yer veya tavan delmeye başlamadan önce, içeride gömülü elektrik kabloları, kablo kanalları, v.b. bulunmadığını onaylayın.
- Yukarı doğru bakarak çalışırken maske kullanın.
- Matkap kovanını uygun şekilde ayarlayın.
- Çalışmanın başlangıcında vidanın sıklığını onaylayın.
- Yüksek bir yerde çalışırken, aşağıdaki nesnelere ve kişilere dikkat edin.
- Ayaklarınızı korumak için koruyucu ayakkabı giyin.

SEMBOLLER**UYARI**

Aşağıda, bu makine için kullanılan semboller gösterilmiştir. Makineyi kullanmadan önce bu sembollerin ne anlama geldiğini bildiğinizden emin olun.

	H90SG : Kırıcı
	Tüm güvenlik uyarılarını ve tüm talimatları okuyun.
	Sadece AB ülkeleri için Elektrikli aletleri evdeki çöp kutusuna atmayın! Kullanım ömrünü dolduran elektrikli aletler, atık elektrikli ve elektronik cihazlarla ilgili 2002/96/EC Avrupa Direktifine ve bu Direktifin ulusal kanunlar çerçevesinde uygulanma şekline göre ayrı olarak toplanmalı ve çevre şartlarına uygun bir geri dönüşüm tesisine gönderilmelidir.

	AÇMA
	KAPAMA
	Elektrik fişini prizden çıkarmak
	Sınıf II alet

STANDART AKSESUARLAR

Ana üniteye (1) ilave olarak, ambalajda aşağıda listelenen aksesuarlar yer alır.

- M6 için Ailyen Anahtar 1
 - Yan kol..... 1
 - Cıvata..... 4
- Standart aksesuarlar haber vermeden değiştirilebilir.

UYGULAMALAR

Bu Kırıcı sadece beton kırma, beton parçalama, oyuk açma, çubuk kesme, boru ve kablo tesisatı çekme, sıhhi tesisat işleri, makine kurulumu, su tedarik ve drenaj işleri, iç mekan işleri, liman tesisleri ve diğer inşaat mühendisliği işlerinde kullanılmalıdır.

TEKNİK ÖZELLİKLER

Voltaaj (bölgelere göre)	(110V, 220V, 230V, 240V) ~
Güç Girişi	110V : 1670W 220V, 230V, 240V : 2000W
Tam Yükteki Etki Hızı	1000 min ⁻¹
Ağırlık (kablosuz)	32 kg

NOT

HITACHI'nin sürekli araştırma ve geliştirme çalışmaları nedeniyle, burada belirtilen teknik özelliklerde önceden haber vermeden değişiklik yapılabilir.

MONTAJ VE ÇALIŞTIRMA

İşlem	Şekil	Sayfa
Bir yan kol takma	1	82
Havali alet şanklarının ve standart altıgen şanklı aletlerin monte edilmesi	2	82
Standart altıgen ve bileziksiz durdurmalı gömme şank takımlarının takılması	3	82
Düğmeyle kumanda	4	83
Kırıcının kullanılması*	5	83
Karbon fırçaların değiştirilmesi	6	83
Aksesuarların seçilmesi	—	84

* Bu Kırıcıyı, kendi boş ağırlığıyla çalıştırın. Aleti çalışma yüzeyine bastırarak veya zorlayarak itmek aletin performansını artırmaz.
Bu kırıcıyı sadece geri tepme gücüne karşılık verecek bir güçte tutun.

Türkçe

Bu Kırıcı, kırma titreşiminin kullanıcıya iletilmemesi için kol üzerinde yaylı bir tamponla teçhiz edilmiştir.

Bu Kırıcıyı, kolu çok fazla zorlamadan kullanın.

İKAZ

Bazen elektrikli alet, yağın koyulaşması nedeniyle, motor dönse bile darbe vuruşunu başlatmaz.

Eğer bu Kırıcı düşük sıcaklıklarda veya uzun süre atlı kaldıktan sonra kullanılabilecekse, ısınması için yaklaşık beş dakika çalıştırılmalıdır.

GRESİN DEĞİŞTİRİLMESİ

Bu Kırıcı, toza karşı koruma sağlamak ve yağlama maddesi sızıntılarını önlemek için tamamen hava geçirmez bir yapıya sahiptir.

Bu nedenle, Kırıcı yağlama gerektirmeden uzun süre kullanılabilir. Gres yağını aşağıdaki gibi değiştirebilirsiniz.

Gres Değiştirme Süresi

İlk kullanımdan itibaren, her 6 aylık kullanımdan sonra gres yağınızı değiştirin. Gres yağı değişimi için en yakınınızdaki Hitachi Yetkili Servis Merkezini arayın.

BAKIM VE MUAYENE

İKAZ

Ciddi kazalardan kaçınmak için, aletin gücünü KAPATIN ve elektrik fişini prizden çıkarın.

1. Aksesuarların muayene edilmesi

Körelmiş sivri keski, yassı keski, v.b. gibi takımları kullanmak verimi düşüreceği ve motorun bozulmasına yola açabileceği için, aşınma gördüğünüz anda takımlarınızı bileyin veya yenisiyle değiştirin.

2. Montaj vidalarının muayene edilmesi

Tüm montaj vidalarını düzenli olarak kontrol edin ve uygun şekilde sıkılmış olduklarından emin olun. Gevşeyen vida varsa derhal sıkın. Gevşemiş vidalar ciddi tehlikeye yol açabilir.

3. Durdurucunun muayene edilmesi

Durdurucu aşırı kullanımdan dolayı gevşeyebilir. Daima durdurucunun doğru şekilde çalıştığından ve aksesuar şank kısmını emniyetli şekilde tuttuğundan emin olun. Eğer herhangi bir aşınma ve yıpranma tespit ederseniz, Kırıcıyı bakım için yetkili servis merkezimize getirin.

4. Motorun bakımı

Motor ünitesinin sargısı, elektrikli aletin tam "kalbi"dir. Sargının hasar görmemesi ve/veya yağ veya suyla ıslanmaması için gerekli özeni gösterin.

5. Karbon fırçaların muayene edilmesi (Şekil 6)

Motorla, sarf malzemesi olan karbon fırçalar kullanılır. Kömürler aşındığında veya "aşınma limiti" ne yaklaştığında, motor arızası oluşur.

Eğer otomatik durdurmalı bir karbon fırça kullanılıyorsa, motor otomatik olarak durur. Bu durumda, her iki karbon fırçayı, **Şekil 6**'de görüldüğü gibi, aynı karbon fırça Numaralarına © sahip yenileriyle değiştirin. Ayrıca, karbon fırçaları daima temiz tutun ve fırça tutucuları içinde serbestçe kayabildiklerinden emin olun.

İKAZ

Ağırtaş aletlerinin kullanımı ve bakımı konusunda her ülkede yürürlükte olan güvenlik düzenlemelerine ve standartlarına uygun davranılmalıdır.

GARANTİ

Hitachi Elektrikli El Aletlerine yasalar / ülkelere özgü mevzuatlar çerçevesinde garanti veriyoruz. Bu garanti, yanlış veya kötü kullanımdan veya normal aşınma ve yıpranmadan kaynaklanan arıza ve hasarları kapsamamaktadır. Şikayet durumunda, lütfen Elektrikli El Aletini, sökülmemiş şekilde, bu Kullanım Kılavuzu'nun sonunda bulunan GARANTİ BELGESİYLE birlikte bir Hitachi Yetkili Servis Merkezi'ne gönderin.

Havadan yayılan gürültü ve titreşimle ilgili bilgiler

Ölçülen değerler EN60745'e göre belirlenmiş ve ISO 4871'e göre beyan edilmiştir.

Ölçülmüş A-ağırlıklı ses gücü seviyesi: 102 dB (A)

Ölçülmüş A-ağırlıklı ses basıncı seviyesi: 82 dB (A)

Belirsizlik K: 3 dB (A)

Kulak koruyucu takın.

EN60745'e göre belirlenen toplam vibrasyon değerleri (üç eksenli vektör toplamı).

Uyma:

Vibrasyon emisyon değeri **a_h, Cheq** = 7,7 m/sn²

Belirsizlik K = 1,5 m/sn²

Beyan edilen toplam vibrasyon değeri standart bir test yöntemine göre ölçülmüştür ve bir aleti diğeriyle karşılaştırmak için kullanılabilir.

Aynı zamanda, bir ön maruz kalma değerlendirilmesi olarak ta kullanılabilir

UYARI

○ Elektrikli aletin kullanımı sırasında vibrasyon emisyonu, aletin kullanma şekline bağlı olarak belirtilen değerden farklılık gösterebilir.

○ Gerçek kullanım koşullarındaki maruz kalma değerlendirmesini esas alarak kullanıcıyı koruyacak güvenlik önlemlerini belirleyin (kullanım süresine ilave olarak aletin kapatıldığı ve rölantide çalıştığı zamanlarda çalışma çevriminde yer alan tüm parçaları dikkate alarak).

NOT

HITACHI'nin sürekli araştırma ve geliştirme çalışmaları nedeniyle, burada belirtilen teknik özelliklerde önceden haber vermeden değişiklik yapılabilir.

AVERTISMENTE GENERALE PRIVIND SIGURANȚA SCULELOR ELECTRICE

⚠️ AVERTISMENT

Citiți toate avertismentele privind siguranța și toate instrucțiunile.

Nerespectarea avertismentelor și a instrucțiunilor poate avea ca efect producerea de șocuri electrice, incendii și/sau vătămări grave.

Păstrați toate avertismentele și toate instrucțiunile, pentru a le putea consulta pe viitor.

Termenul „sculă electrică” prezent în avertismente se referă la scula dumneavoastră electrică alimentată la priză (cu cablu de alimentare) sau la scula electrică alimentată cu acumulatori (fără cablu de alimentare).

1) Siguranța în zona de lucru

- Păstrați zona de lucru curată și bine iluminată.**
Zonele de lucru dezordonate și întunecate predispun la accidente.
- Nu utilizați sculele electrice în atmosferă explozivă, cum ar fi în prezența lichidelor, gazelor sau a prafurilor inflamabile.**
Sculele electrice produc scânteii care pot aprinde praful sau aburii.
- Țineți copiii sau privitorii la distanță în timp ce utilizați scula electrică.**
Distragerea atenției vă poate face să pierdeți controlul asupra sculei.

2) Siguranța electrică

- Ștecărele sculelor electrice trebuie să corespundă prizelor în care sunt introduse.**
Nu modificați niciodată ștecărul în niciun fel.
Nu folosiți niciun fel de adaptare pentru ștecăr la sculele electrice cu împământare (legate la pământ).
Ștecărele nemodificate și prizele corespunzătoare reduc riscul de șoc electric.
- Evitați contactul corpului cu suprafețele împământate, cum ar fi conductele, radiatoarele, cuptoarele și frigiderale.**
În cazul în care corpul dvs. este împământat există un risc crescut de electrocutare.
- Nu expuneți sculele electrice la ploaie și nu le lăsați în atmosferă umedă.**
Intrarea apei într-o sculă electrică mărește riscul de electrocutare.
- Nu forțați cablul de alimentare. Nu folosiți niciodată cablul de alimentare pentru a transporta, a trage sau a scoate scula electrică din priză.**
Țineți cablul de alimentare departe de căldură, ulei, muchii ascuțite și de piese în mișcare.
Cablurile de alimentare deteriorate sau încolăcite măresc riscul de șoc electric.
- Atunci când folosiți o sculă electrică în aer liber, utilizați un prelungitor adecvat pentru utilizarea în exterior.**
Folosirea unui prelungitor adecvat pentru exterior reduce riscul de șoc electric.
- Dacă utilizarea într-o zonă umedă nu poate fi evitată, folosiți o sursă de alimentare cu întrerupător de protecție la curent rezidual (RCD).**
Folosirea dispozitivelor RCD reduce riscul producerii șocurilor electrice.

3) Siguranța personală

- Atunci când folosiți o sculă electrică, fiți vigilenți, fiți atenți la ceea ce faceți și acționați conform bunului simț.**
Nu folosiți scule electrice atunci când sunteți obosit sau vă aflați sub influența drogurilor, a alcoolului sau a medicamentelor.
Un moment de neatenție în timpul utilizării unei scule electrice poate provoca vătămări personale grave.

- Folosiți echipament de protecție personală. Purtați întotdeauna protecție pentru ochi.**
Echipamentele de protecție cum ar fi măștile pentru praf, încălțăminte anti-alunecare, căștile și protecțiile auditive, folosite în situațiile corespunzătoare, reduc vătămările personale.
 - Preveniți pornirea neintenționată. Înainte de a conecta scula la priză și / sau la setul de acumulatori și înainte de a ridica sau transporta scula, asigurați-vă că întrerupătorul este pe poziția oprit.**
Transportarea sculelor electrice cu degetul pe întrerupător sau introducerea în priză a sculelor electrice care au întrerupătorul pe poziția pornit sunt situații ce predispun la accidente.
 - Înainte de a pune scula electrică în funcțiune, îndepărtați toate cheile de reglare și orice alte chei.**
O cheie sau o cheie de reglare rămase atașate de piesa rotativă a sculei electrice poate provoca vătămări personale.
 - Evitați dezechilibrarea. Mențineți permanent un contact corect al piciorului și un bun echilibru.**
Acest lucru permite un mai bun control al sculei electrice în situații neașteptate.
 - Purtați haine corespunzătoare. Nu purtați haine largi și nici bijuterii. Țineți-vă părul, hainele și mănușile departe de piesele în mișcare.**
Hainele largi, bijuteriile și părul lung pot fi prinse în piesele în mișcare.
 - Dacă sunt prevăzute dispozitive de conectare la facilități de extragere și colectare a prafului, asigurați-vă că acestea sunt conectate și sunt folosite corespunzător.**
Utilizarea acestor dispozitive poate reduce pericolele legate de praf.
- 4) Utilizarea și îngrijirea sculei electrice
- Nu forțați scula electrică. Folosiți scula adecvată pentru aplicația dvs.**
Scula potrivită vă face treabă mai bună și mai sigură, la parametrii la care a fost proiectată.
 - Nu folosiți scula electrică în cazul în care întrerupătorul nu își îndeplinește funcția de pornire și oprire.**
Sculele electrice care nu pot fi comandate prin intermediul întrerupătorului sunt periculoase și trebuie reparate.
 - Înainte de a face orice fel de reglaje, de a schimba accesoriile și de a depozita sculele electrice, scoateți ștecărul din priză și / sau de la setul de acumulatori.**
Aceste măsuri preventive de siguranță reduc riscul pornirii accidentale a sculei electrice.
 - Depozitați sculele electrice neutilizate departe de zona de acțiune a copiilor și nu lăsați persoanele care nu sunt familiarizate cu scula electrică sau cu prezentele instrucțiuni să folosească scula electrică.**
Sculele electrice sunt periculoase în mâinile utilizatorilor neinstruiți.
 - Întreținerea sculelor electrice. Verificați alinierea și prinderea pieselor în mișcare, ruperea pieselor precum și toate celelalte aspecte care ar putea să influențeze funcționarea sculelor electrice.**
Dacă scula electrică este deteriorată, înainte de a o utiliza, duceți-o la reparat.
Multe accidente sunt provocate de scule electrice întreținute necorespunzător.
 - Păstrați elementele de tăiere curate și ascuțite.**
Elementele de tăiere bine întreținute și cu muchiile de tăiere bine ascuțite sunt mai ușor de controlat și este mai puțin probabil să se agațe.
 - Folosiți scula electrică, accesoriile și vârfurile etc. în conformitate cu prezentele instrucțiuni, luând în considerare condițiile de lucru și operațiunile ce urmează a fi efectuate.**

Română

Folosirea sculei electrice pentru alte operațiuni decât cele prevăzute poate avea ca efect apariția unor situații periculoase.

5) Service

- a) **Scula electrică trebuie reparată de o persoană calificată, folosind numai piese de schimb identice. Astfel se asigură menținerea siguranței sculei electrice.**

PRECAUȚIE

Țineți copiii și persoanele infirme la distanță.

Atunci când nu este folosită, scula electrică trebuie depozitată departe de zona de acțiune a copiilor și a persoanelor infirme.

AVERTISMENTE DE SIGURANȚĂ CIOCAN DEMOLATOR

1. Purtați protecții pentru urechi.

Expunerea la zgomot poate duce la pierderea auzului.

2. Folosiți mânerul / mânerele auxiliare(e), dacă au fost furnizate împreună cu scula.

Pierderea controlului poate provoca vătămări personale.

3. Țineți scula electrică doar de mânerele izolate, atunci când se execută o operațiune de tăiere în care scula ar putea atinge cabluri ascunse sau propriul cablu.

Accesorii de tăiere și de fixare care intră în contact cu un cablu „sub tensiune” pot pune „sub tensiune” părțile metalice descoperite și pot electrocuta operatorul.

AVERTISMENTE SUPLIMENTARE PRIVIND SIGURANȚA

1. Asigurați-vă că sursa de curent ce urmează a fi utilizată este conformă cerințelor specificate pe plăcuța produsului.

2. Asigurați-vă că întrerupătorul este în poziția de ÎNCHIS. Dacă ștecărul este conectat la priză în timp ce întrerupătorul este în poziția de DESCHIS, scula electrică va intra în funcțiune imediat, ceea ce ar putea produce un accident grav.

3. Atunci când zona de lucru este departe de sursa de curent, folosiți un prelungitor de secțiune și capacitate nominală suficientă. Prolungitorul trebuie să fie cât mai scurt posibil.

4. RCD

Se recomandă folosirea constantă a unui întrerupător de protecție la curent rezidual, cu un curent rezidual nominal de 30 mA sau mai puțin.

5. Nu atingeți bitul în timpul sau imediat după operare. Bitul se înfierbântă foarte tare în timpul operării și ar putea produce arsuri grave.

6. Înainte de a începe să spargeți, ciobiți sau să perforați un perete, o podea sau un tavan, asigurați-vă că nu există cabluri electrice sau conducte în acestea.

7. Purtați o mască dacă stați cu capul în sus.

8. Dispuneți corect suportul de bit.

9. Confirmați la începutul lucrului că șurubul este strâns.

10. Când lucrați într-o locație înaltă, fiți atenți la lucrurile și persoanele de dedesubt.







11. Purtați pantofi de protecție, pentru a vă proteja picioarele.

SIMBOLURI

ATENȚIE

În cele ce urmează sunt prezentate simbolurile folosite pentru mașină. Înainte de utilizare, asigurați-vă că înțelegeți semnificația acestora.

	H90SG : Ciocan demolator
--	--------------------------

	Citiți toate avertismentele privind siguranța și toate instrucțiunile.
	Numai pentru țările membre UE Nu aruncați această sculă electrică împreună cu deșeurile menajere! În conformitate cu Directiva Europeană 2002/96/CE referitoare la deșeurile reprezentând echipamente electrice și electronice și la implementarea acesteia în conformitate cu legislațiile naționale, sculele electrice care au ajuns la finalul duratei de folosire trebuie colectate separat și duse la o unitate de reciclare compatibilă cu mediul înconjurător.
	Pornire
	Oprire
	Deconectați ștecărul de la priză
	Instrument clasa II

ACCESORII STANDARD

În afară de unitatea principală (1), pachetul conține accesoriile de mai jos.

- Cheie hexagonală pentru M6 1
- Mâner lateral 1
- Bulon 4

Accesoriile standard sunt supuse modificărilor fără notificare prealabilă.

APLICAȚII

Ciocanul demolator trebuie utilizat pentru demolarea betonului, cioplirea acestuia, executarea de caneluri, tăierea de bare, instalarea de țevi și fire electrice, instalarea de utilități sanitare, instalarea de mașini, țevi de alimentare cu apă și de canalizare, lucrări interioare, utilități pentru porturi și alte lucrări de inginerie civilă.

SPECIFICAȚII

Tensiune (în funcție de zonă)	(110V, 220V, 230V, 240V) ~
Alimentare cu electricitate	110V : 1670W 220V, 230V, 240V : 2000W
Impact la sarcină completă	1000 min ⁻¹
Greutate (fără cablu)	32 kg

NOTĂ

Ca urmare a programului continuu de cercetare și dezvoltare derulat de HITACHI, prezentele specificații pot fi modificate fără notificare prealabilă.

ASAMBLARE ȘI OPERARE

Acțiune	Figură	Pagină
Montarea mânerului lateral	1	82
Montarea cozilor instrumentelor cu aer și a cozilor hexagonale pentru instrumente standard	2	82

Montarea cozilor hexagonale standard și a cozilor cu canal de reținere, fără brătară.	3	82
Utilizarea întrerupătorului	4	83
Modalitate de utilizare a ciocanului demolator*	5	83
Înlocuirea periiilor de cărbune	6	83
Selectarea accesoriilor	—	84

* Operați acest ciocan demolator, utilizând greutatea sa proprie. Acesta nu va da un randament mai mare dacă este apăsat sau împins cu forța contra suprafeței de prelucrat.

Țineți acest ciocan demolator cu o forță suficientă pentru a-i contracara reacțiile.

Acest ciocan demolator este echipat cu un amortizor cu arc pe mâner, astfel încât vibrațiile cioplirii să nu se transmit operatorului.

Operați acest ciocan demolator fără a forța prea tare mânerul.

PRECAUȚIE

Uneori, scula electrică nu începe să lovească, chiar și atunci când motorul este în funcțiune, deoarece uleiul s-a îngroșat.

Dacă scula electrică este utilizată la temperaturi foarte scăzute sau dacă este utilizată după o perioadă îndelungată de inactivitate, acest ciocan demolator trebuie ținut în funcțiune timp de circa cinci minute, pentru a se încălzi.

ÎNLOCUIREA VASELINEI

Acest ciocan demolator este complet etanș la aer, pentru protecția contra prafului și pentru a preveni scurgerile de lubrifiant.

Prin urmare, acest ciocan demolator poate fi utilizat fără lubrifiere, pe perioade îndelungate. Înlocuiți vaselina conform descrierii de mai jos.

Perioadă de înlocuire a vaselinei

După cumpărare, înlocuiți vaselina la fiecare 6 luni de utilizare. Solicitați înlocuirea vaselinei la cel mai apropiat centru de service.

ÎNȚREȚINERE ȘI VERIFICARE

PRECAUȚIE

Aveți grijă să decuplați scula și să scoateți ștecărul din priză, pentru a evita un accident grav.

1. Verificarea accesoriilor

Deoarece utilizarea unui accesoriu tocit, cum ar fi un vârf de demolare, o lamă etc. va reduce eficiența și va duce la posibile defecțiuni ale motorului, ascuțiți sau înlocuiți componentele cu unele noi, imediat ce observați abraziuni.

2. Inspectarea șuruburilor de asamblare

Inspectați cu regularitate toate șuruburile de asamblare și asigurați-vă că sunt fixate corespunzător. Dacă există șuruburi care nu sunt fixe, fixați-le imediat. Nerespectarea avertismentului poate duce la riscuri grave.

3. Verificarea opritorului

Opritorul se poate slăbi, datorită utilizării excesive. Verificați întotdeauna dacă funcționează corect, pentru a reține ferm porțiunea accesoriului coadă. Dacă observați uzură, duceți ciocanul demolator la un centru autorizat de service, pentru întreținere.

4. Înțreținerea motorului

Bobina motorului este componenta principală a sculei electrice. Aveți grijă să nu deteriorați bobina și/sau să nu o udați cu ulei sau apă.

5. Inspectarea periiilor de cărbune (Fig. 6)

Motorul utilizează perii de cărbune, care sunt elemente consumabile. Când acestea sunt uzate, sau sunt aproape de „limita de uzare” Ⓐ, pot produce daune la motor.

Când motorul este echipat cu perii de cărbune cu oprire automată, acesta se va opri automat. În această situație, înlocuiți ambele perii cu unele noi, cu aceleași numere de identificare Ⓑ indicate în Fig. 6. În plus, mențineți curățenia periiilor de cărbune și asigurați-vă că acestea glicează liber în suporturile de perie.

PRECAUȚIE

Pe durata folosirii și a operațiunilor de întreținere a mașinii trebuie respectate reglementările și standardele naționale privind securitatea.

GARANȚIE

Garantăm sculele electrice Hitachi în conformitate cu reglementările statutare/specifice țării. Această garanție nu acoperă defectele sau daunele provocate de utilizarea necorespunzătoare, abuz sau de uzura și deteriorarea normale. În cazul în care aveți reclamații, vă rugăm să trimiteți scula electrică nedemontată, împreună cu CERTIFICATUL DE GARANȚIE care se găsește la finalul prezentelor Instrucțiuni de utilizare, la o unitate service autorizată de Hitachi.

Informații privind nivelul de zgomot transmis prin aer și nivelul de vibrații

Valorile măsurate au fost determinate în conformitate cu EN60745 și sunt declarate conforme cu ISO 4871.

Nivelul tipic al puterii sonore ponderate A: 102 dB (A).

Nivelul măsurat al presiunii sonore ponderate A: 82 dB (A).

Incertitudine K: 3 dB (A).

Purtați protecție auditivă.

Valorile totale ale vibrațiilor (suma vectorială pe cele trei axe) au fost stabilite în conformitate cu EN60745.

Cioplire:

Valoare emisie vibrații a_h , $Cheq = 7,7 \text{ m/s}^2$

Incertitudine $K = 1,5 \text{ m/s}^2$

Valoarea totală declarată a vibrației a fost măsurată în conformitate cu o metodă de testare standard și poate fi utilizată pentru compararea unei scule cu altele.

Mai poate fi utilizată pentru o evaluare preliminară a expunerii.

AVERTISMENT

○ Emisia de vibrații în timpul folosirii efective a sculei electrice poate diferi de valorile declarate, în funcție de modul de utilizate a sculei.

○ Identificați măsurile de siguranță ce trebuie luate pentru protejarea operatorului și care sunt bazate pe estimarea expunerii, în condiții reale de utilizare (ținând seama de toate componentele ciclului de utilizare, cum ar fi timpul necesar opririi sculei și timpul de funcționare suplimentar la pornirea sculei).

NOTĂ

Ca urmare a programului continuu de cercetare și dezvoltare derulat de HITACHI, prezentele specificații pot fi modificate fără notificare prealabilă.

SPLOŠNA VARNOSTNA NAVODILA ZA ELEKTRIČNA ORODJA

⚠ OPOZORILO

Preberite vsa varnostna opozorila in navodila.

Neupoštevanje opozoril in navodil lahko povzroči električni udar, požar in/ali resne telesne poškodbe.

Vsa opozorila in navodila shranite, ker jih boste v prihodnje še potrebovali.

Izraz »električno orodje« v opozorilih se nanaša na električna orodja z električnim pogonom (z električnim kablom) in na akumulatorska električna orodja (brez električnega kabla).

1) Varnost na delovnem mestu

- a) Delovno mesto mora biti čisto in dobro osvetljeno.

Nered in neosvetljena področja lahko povzročijo nezgodo.

- b) Električnega orodja ne uporabljajte v eksplozivnih okoljih, na primer v bližini vnetljivih tekočin, plinov ali prahu.

Električno orodje pri delu proizvaja iskre, ki lahko vnamejo prah ali hlape.

- c) Med delom z električnim orodjem ne dovolite, da bi se vam otroci ali druge osebe približale.

Z motenjem vaše pozornosti lahko izgubite nadzor nad orodjem.

2) Električna varnost

- a) Priključni vtičak električnega orodja mora ustrezati vtičnici.

Vtičaka ni dovoljeno kakor koli spreminjati.

Pri ozemljenih električnih orodjih ne uporabljajte vtičavev z adapterji.

Nespremenjeni vtičaki in ustrezne vtičnice zmanjšujejo tveganje električnega udara.

- b) Preprečite stik z ozemljenimi površinami, kot so cevi, grelci, štedilniki in hladilniki.

Ko je vaše telo ozemljeno, je nevarnost električnega udara večja.

- c) Električnega orodja ne izpostavljajte dežju ali vlagi.

Vdor vode v električno orodje povečuje tveganje električnega udara.

- d) Ne zlorablajte kabla. Kabla ne uporabljajte za prenašanje električnega orodja in ne vlecite za kabl, če želite vtičak izvleči iz vtičnice.

Kabla ne izpostavljajte vročini, olju, ostrim robovom in premikajočim se delom.

Poškodovani in zapleteni kabli povečujejo tveganje električnega udara.

- e) Kadar uporabljate električno orodje zunaj, uporabljajte kabelski podaljšek, ki je primeren za delo na prostem.

Uporaba kabelskega podaljška, ki je izdelan za delo na prostem, zmanjšuje tveganje električnega udara.

- f) Če je delo z električnim orodjem v vlažnem okolju neizogibno, uporabite stikalo za zaščito pred diferencialnim tokom.

Zaščitno stikalo zmanjšuje tveganje električnega udara.

3) Osebna varnost

- a) Bodite pozorni, pazite kaj delate ter se dela z električnim orodjem lotite z razumom.

Električnega orodja ne uporabljajte, če ste utrujeni ali pod vplivom mamil, alkohola ali zdravil.

Trenutek nepozornosti med delom z električnim orodjem je lahko vzrok za resne telesne poškodbe.

- b) Uporabite osebno zaščitno opremo. Vedno nosite zaščitna očala.

Nošenje zaščitne opreme, kot so maska za prah, protizdrnsni zaščitni čevlji, varnostna čelada ali zaščitni glušniki, kar je odvisno od vrste in načina uporabe električnega orodja, zmanjšuje tveganje telesnih poškodb.

- c) Izogibajte se nenamernemu zagonu. Preden orodje priključite na električno omrežje in/ali na akumulator, preden ga dvignete ali nosite, se prepričajte da je orodje izklopljeno.

Prenašanje električnega orodja s prstom na stikalo ali priključitev vklopljenega električnega orodja na električno omrežje je lahko vzrok za nezgodo.

- d) Preden električno orodje vklopite, odstranite nastavitvena orodja in izvijače.

Orodje ključ, ki se nahaja na vrtečem delu električnega orodja lahko povzroči telesne poškodbe.

- e) Izogibajte se nenormalni drži. Poskrbite za trdno stojišče in za stalno ravnotežje.

Na ta način lahko v nepričakovanih situacijah bolje nadzorujete električno orodje.

- f) Nosite primerna oblačila. Za delo ne nosite ohlapnih oblačil in nakita. Lase, oblačila in rokavice ne približujete premikajočim se delom naprave.

Ohlapna oblačila, nakit ali dolgi lasje se lahko ujamejo med premikajoče se dele.

- g) Če je na napravo možno montirati priprave za odsesavanje ali prestrezanje prahu, se prepričajte, da so te ustrezno priključene in pravilno uporabljene.

Zbiranje prahu lahko zmanjša nevarnosti povezane s prahom.

4) Uporaba in vzdrževanje električnega orodja

- a) Električnega orodja ne preobremenjujte. Za izbrano delo uporabite ustrezno električno orodje.

Z ustreznim električnim orodjem boste delo opravili bolje in varneje.

- b) Električnega orodja ne uporabljate, če stikalo za vklop/izklop orodja ne deluje.

Električno orodje, ki ga ni več možno vklopiti ali izklopiti, je nevarno in ga je potrebno popraviti.

- c) Pred nastavljanjem orodja, zamenjavo delov pribora ali shranjevanjem orodja, izvlecite vtičak električnega orodja iz elektrike in/ali odstranite akumulator.

S takšnimi preventivnimi varnostnimi ukrepi preprečujete nenamerni zagon orodja.

- d) Električno orodje shranite izven dosega otrok in ne dovolite upravitelj orodja osebam, ki ga ne poznajo in niso prebrale teh navodil.

Električno orodje je nevarno v rokah neizkušenih uporabnikov.

- e) Vzdržujte električno orodje. Preverite pravilno delovanje premičnih delov orodja, poškodbe delov in druga stanja, ki bi lahko vplivala na delovanje električnega orodja.

V primeru poškodb je potrebno električno orodje pred uporabo popraviti.

Slabo vzdrževano električno orodje je vzrok mnogih nesreč.

- f) Rezalno orodje naj bo ostro in čisto.

Pravilno vzdrževano rezalno orodje z ostrimi robovi se manj pogosto zatika in je lažje vodljivo.

- g) Električno orodje, pribor, vsadna orodja in podobno uporabljajte v skladu s temi navodili, pri čemer upoštevajte delovne pogoje in dejavnost, ki jo boste opravljali.

Uporabo električnega orodja v druge namene lahko privede do nevarne situacije.

5) Servisiranje

- a) Električno orodje lahko servisira le usposobljena oseba, ki mora uporabljati originalne nadomestne dele.

Na ta način se ohrani varnost električnega orodja.

VARNOSTNI UKREP

Preprečite dostop otrokom in neusposobljenim osebam.

Kadar orodja ne uporabljate ga shranite izven dosega otrok in neusposobljenih oseb.

VARNOSTNA NAVODILA ZA UDARNO KLADIVO

- Pri delu uporabljajte glušnike.**
Izpostavljanje hrupu lahko povzroči izgubo sluha.
- Uporabljajte dodatne ročaje, ki so priloženi orodju.**
Izguba nadzora nad orodjem lahko povzroči telesne poškodbe.
- Med delom, kjer lahko rezalno orodje pride v stik s skritimi omrežnimi napeljavami ali z lastnim omrežnim kablom, držite orodje le za izolirane ročaje.**
Stik z omrežjem pod napetostjo lahko prenese napetost na izpostavljene kovinske dele električnega orodja in povzroči električni udar.





DODATNA VARNOSTNA NAVODILA

- Prepričajte se da napetost, ki jo boste uporabili ustreza zahtevam navedenim na imenski plošči izdelka.
- Prepričajte se, da je stikalo za vklop in izklop na položaju OFF.
Če se vtičač nahaja v vtičnici, ko je stikalo na položaju ON, bo električno orodje začelo delovati, kar lahko povzroči resne poškodbe.
- Če je delovno mesto oddaljeno od vira napetosti uporabite kabelski podaljšek s primerno debelino in zmožnostjo. Kabelski podaljšek mora biti dovolj kratek.
- Stikalo na diferenčni tok
Priporočena je stalna uporaba stikala za diferenčni tok z diferenčnim tokom 30 mA ali manj.
- Med ali takoj po delovanju se ne dotikajte dleta. To postane med uporabo zelo vroče in lahko povzroči resne opekline.
- Pred lomljenjem, klesanjem ali vrтанjem v steno, tla ali strop, se dobro prepričajte, da se v njih ne nahajajo električni kabli ali cevi.
- Pri gledanju navzgor nosite zaščitno masko.
- Pravilno nastavite držalo dleta.
- Pred pričetkom dela preverite, da so vijaki priti.
- Pri delu na visokem mestu bodite pozorni na predmete in osebe pod vami.
- Nosite zaščitne čevlje, da zaščitite vaša stopala.

SIMBOLI

OPOZORILO

V nadaljevanju so prikazani simboli, uporabljeni pri stroju. Pred uporabo se prepričajte, da jih razumete.

	H90SG : Rušilno kladivo
	Preberite vsa varnostna opozorila in navodila.
	Samo za države EU Električni orodij ne odlagajte med hišne odpadke! V skladu z evropsko direktivo 2002/96/ES o odpadni električni in elektronski opremi in njeni uresničitvi v skladu z nacionalnim pravom se morajo električna orodja, ki so dosegla življenjsko dobo ločeno zbirati in okolju prijazno reciklirati.
	Stikalo za vklop
	Stikalo za izklop
	Izvlomite vtičač iz vtičnice
	Orodje razreda II

STANDARDNA OPREMA

Zraven glavnega orodja (1) vsebuje paket pribor, naštet v nadaljevanju.

- Šestrobni ključ za M6 1
 - Stranski ročaj 1
 - Vijak 4
- Standardni pribor se lahko spremeni brez obvestila.

UPORABA

Udarno kladivo uporabljajte za razbijanje in podiranje betona, dolbenje, preboj cevi in kablov, za sanitarije, stroje, pri delu na vodovodu in kanalizaciji, pri delu na notranji opremi, pristaniški infrastrukturi in drugih stavbarskih delih.

SPECIFIKACIJE

Napetost (glede na področje)	(110V, 220V, 230V, 240V) ~
Vhodna moč	110V : 1670W 220V, 230V, 240V : 2000W
Moč udarca pri polni obremenitvi	1000 min ⁻¹
Teža (brez kabla)	32 kg

OPOMBA

Zaradi HITACHIJEVEGA programa nenehnega raziskovanja in razvoja se specifikacije lahko spremenijo brez predhodnega obvestila.

NAMESTITEV IN DELOVANJE

Dejanje	Slika	Stran
Nameščanje stranskega ročaja	1	82
Nameščanje nastavkov za pnevmatična orodja in standardnih šestrobnih nastavkov	2	82
Nameščanje standardnih šestrobnih nastavkov in ohranjanje prebojnih nastavkov brez vpenjala	3	82
Delovanje stikal	4	83
Kako uporabljati udarno kladivo *	5	83
Zamenjava oglenih krtačk	6	83
Izbor pribora	—	84

* Udarno kladivo uporabljajte tako, da izkoristite njegovo težo. Delovanje ne bo bolj učinkovito s pritiskom ali močnim sunkom na delovno površino. Udarno kladivo držite s takšno silo, da lahko zadržite reakcijo. Udarno kladivo vsebuje na ročaju vzmetni blažilnik treslajev, zaradi katerega se treslajji pri klesanju ne prenesejo na uporabnika. Udarno kladivo uporabljajte tako, da na ročaj ne pritiskate premočno.

POZOR

Včasih električno orodje, kljub delovanju motorja, ne začne z udarnim sunkom, ker se je olje zgostilo. Če se električno orodje uporablja pri nizkih temperaturah ali če se uporablja po daljšem delovanju v prostem teku, pustite udarno kladivo delovati približno pet minut, da se segreje.

MENJAVA MASTI

Udarno kladivo je izdelano popolnoma neprepustno, zaradi česar je zaščiteno pred prahom in pred iztekanjem olja. Zato se lahko to udarno kladivo uporablja dalj časa brez mazanja. Mast zamenjajte po naslednjem postopku.

Obdobje menjave masti

Po nakupu zamenjajte mast na vsakih 6 mesecev uporabe. O menjavi masti se pozanimajte na najbližjem pooblaščenem servisu.

VZDRŽEVANJE IN PREGLEDOVANJE

POZOR

Da se izognete resni nevarnosti, se prepričajte, da je stikalo izklopljeno in da je vtičnik orodja izključen iz vtičnice.

1. Pregled pribora

Ker lahko uporaba topega pribora, kot je koničasto dleto, široko dleto itn. zmanjša učinkovitost in povzroči okvaro motorja, nabrusite ali zamenjajte pribor z novim takoj, ko opazite obrabo.

2. Pregled montažnih vijakov

Redno pregledujte vse montažne vijake in zagotovite, da so tesno pritrjeni. V kolikor bi kateri vijak bil zrahljan ga takoj privijte. Če tega ne storite lahko pride do resne nevarnosti.

3. Pregled vpenjala

Vpenjalo se lahko zaradi prekomerne rabe zrahlja. Vedno bodite pozorni, na njegovo pravilno delovanje, da varno drži del nastavka pribora. Če opazite obrabo ali razpoko, nesite udarno kladivo na popravilo na pooblaščen servis.

4. Vzdrževanje motorja

Zračniki motorja so »srce« električne naprave. Pri uporabi bodite pozorni, da se zračnik ne poškoduje in/ali zmoči z oljem ali vodo.

5. Pregled oglenih krtačk (Sl. 6)

Motor uporablja oglene krtačke, ki so potrošni material. Ko se obrabijo ali so blizu »obrabe« @, lahko povzročijo težave z motorjem.

Ko je nameščena oglena krtačka, ki se samodejno ustavi, se bo samodejno ustavljal tudi motor. Takrat zamenjajte obe ogleni krtački z novima, ki imata enaki številki oglene krtačke @ prikazani na **Sl. 6**. Poleg tega poskrbite, da so oglene krtačke zmeraj čiste in zagotovite, da se prosto gibljejo znotraj nosilcev krtačk.

POZOR

Pri uporabi in vzdrževanju električnih orodjih je treba upoštevati varnostne uredbe in standarde, ki so določene za vsako državo.

GARANCIJA

Garantiramo za Hitachi električna orodja v skladu z ustavno/državno veljavnimi uredbami. Garancija ne zajema napak ali poškodb, ki nastanejo zaradi nepravilne uporabe, zlorabe ali normalne obrabe. V primeru pritožbe pošljite sestavljeno električno orodje skupaj z GARANCIJSKIM CERTIFIKATOM, ki ga najdete na koncu teh navodil za uporabo, na pooblaščen servis Hitachi.

Informacije o hrupu in vibracijah

Izmerjene vrednosti so bile določene glede na EN60745 in navedene v skladu z ISO 4871.

A tipično vrednoten nivo jakosti hrupa: 102 dB (A).

A tipično vrednoten nivo zvočnega tlaka: 82 dB (A).

Nezanesljivost K: 3 dB (A).

Obvezna uporaba glušnikov.

Skupna vrednost vibracij (vsota vektorja triax) je v skladu s standardom EN60745.

Klesanje z dletom:

Vrednost emisije vibracij **a_h**, **Cheq** = 7,7 m/s²

Nezanesljivost K = 1,5 m/s²

Skupna vrednost vibracij je bila merjena v skladu s standardno testno metodo in se lahko uporablja za primerjavo enega orodja z drugim.

Uporablja se lahko tudi kot prvotna ocenitev izpostavljenosti.

OPOMBA

○ Emisija vibracij med dejansko uporabo električnega orodja se lahko razlikuje od navedene vrednosti, glede na način uporabe orodja.

○ Prepoznavajte varnostne ukrepe za zaščito uporabnika, ki temeljijo na oceni izpostavljanja v dejanskih pogojih uporabe (z upoštevanjem vseh delov obratovalnega ciklusa, kot so obdobja, ko je orodje izključeno, in ko orodje teče v prostem teku dodatno k času zagona).

OPOMBA

Zaradi HITACHIJEVEGA programa nenehnega raziskovanja in razvoja se specifikacije lahko spremenijo brez predhodnega obvestila.

VŠEOBECNÉ BEZPEČNOSTNÉ VÝSTRAHY PRE ELEKTRICKÉ NÁRADIE

⚠ VÝSTRAHA

Prečítajte si všetky bezpečnostné výstrahy a všetky pokyny.

Nedodržanie výstrah a pokynov môže viesť k zasiahnutiu elektrickým prúdom, požiaru a/alebo vážnemu poraneniu.

Všetky výstrahy a pokyny uschovajte pre možnú potrebu v budúcnosti.

Výraz „elektrické náradie“, ktorý je uvedený na výstrahách, označuje vaše elektrické náradie napájané zo siete (so sieťovým káblom) alebo náradie napájané akumulátorom (bez sieťového kábla).

1) Bezpečnosť na pracovisku

a) Svoje pracovisko udržiavajte čisté a dobre osvetlené.

Neporiadok a tmavé plochy zvyšujú pravdepodobnosť urazov.

b) Elektrické náradie nepoužívajte vo výbušnom prostredí, ako napríklad v prítomnosti horľavých kvapalín, plynov alebo prachu.

Elektrické náradie vytvára iskry, ktoré môžu zapáliť prach alebo výpar.

c) Počas práce s elektrickým náradím by sa mali okoloostojaci a deti zdržiavať mimo elektrického náradia.

Odvedenie pozornosti môže spôsobiť neschopnosť ovládania náradia.

2) Elektrická bezpečnosť

a) Zástrčka elektrického náradia musí vyhovovať sieťovej zásuvke.

Zástrčku nikdy a žiadnym spôsobom neupravujte.

V spojení s uzemneným elektrickým náradím nepoužívajte žiadne rozbočovacie zásuvky.

Neupravované zástrčky a správne vyhovujúce zásuvky znižujú riziko zasiahnutia elektrickým prúdom.

b) Zabráňte telesnému kontaktu s uzemnenými povrchmi, akými sú trubky, radiátory, sporáky a chladničky.

Existuje zvýšené riziko zasiahnutia elektrickým prúdom v prípade, ak je vaše telo uzemnené.

c) Elektrické náradie nevystavujte účinkom dažďa alebo mokrého prostredia.

Pri vniknutí vody do elektrického náradia sa zvyšuje riziko zasiahnutia elektrickým prúdom.

d) Kábel nepoužívajte nesprávnym spôsobom. Kábel nikdy nepoužívajte na prenášanie, ťahanie a náradie neodpájajte od prívodu energie ťahaním za kábel.

Kábel chráňte pred teplom, olejom, ostrými hranami alebo pohyblivými časťami.

Poškodené alebo zamotané káble zvyšujú riziko zasiahnutia elektrickým prúdom.

e) Pri používaní elektrického náradia vonku používajte predlžovací kábel vhodný na použitie vonku.

Používanie kábla vhodného na používanie vonku znižuje riziko zasiahnutia elektrickým prúdom.

f) V prípade, ak je nevyhnutné používať elektrické náradie vo vlhkom prostredí, používajte prívod elektrického prúdu chránený prúdovým chráničom (RCD).

Používanie prúdového chrániča (RCD) znižuje riziko zasiahnutia elektrickým prúdom.

3) Osobná bezpečnosť

a) Pri používaní elektrického náradia zostaňte pozorný, sústreďte sa na vykonávanú prácu a používajte všetky zmysly.

Elektrické náradie nepoužívajte ak ste unavený, alebo ste pod vplyvom drog, alkoholu alebo liekov.

Chvilka nepozornosti počas práce s elektrickým náradím môže spôsobiť vážne osobné poranenie.

b) Používajte osobné ochranné pracovné prostriedky. Vždy si nasadte ochranu na oči.

Ochranné prostriedky, akými sú protiprachová maska, protišmykové bezpečnostné topánky, ochranná prilba alebo chrániče sluchu, ktoré sa používajú pre patričné podmienky, znižujú vznik osobných poranení.

c) Zabráňte neúmyselnému spusteniu. Pred pripojením k sieťovému zdroju a/alebo akumulátoru, uchopením alebo prenášaním náradia sa uistite, že vypínač je vo vypnutej polohe. Prenášanie náradia s prstom na vypínači alebo aktivovanie náradia elektrickým prúdom, keď je spínač v zapnutej polohe, prívolaáva úrazy.

d) Pred zapnutím z elektrického náradia odstráňte všetky nastavovacie kľúče alebo skrutkovače.

Skrutkovač alebo kľúč, ktorý zostal pripojený k otáčajúcej sa časti elektrického náradia môže spôsobiť osobné poranenie.

e) Nezachádzajte príliš ďaleko. Vždy si zachovajte správnu rovnováhu a zabezpečte správny postoj. Toto umožní lepšie ovládanie elektrického náradia v neočakávaných situáciách.

f) Vhodne sa oblečte. Pri práci nenoste voľný odev alebo šperky. Zabráňte styku vlasov, oblečenia a rúkavic s pohyblivými časťami.

Voľné oblečenie, šperky alebo dlhé vlasy sa môžu zachytiť do pohyblivých častí.

g) Ak je zariadenie vybavené na pripojenie vysávača alebo vrecka na zachytávanie prachu, pripojte ich k náradia a pri práci ich správne používajte.

Používanie zariadení na zachytávanie prachu môže znížiť riziká spôsobené prachom.

4) Používanie a starostlivosť o elektrické náradie

a) Elektrické náradie nepreťažujte. Na prácu používajte vždy náradie, ktoré je na ňu určené.

Správne elektrické náradie vykoná prácu, na ktorú je určené lepšie a bezpečnejšie.

b) Náradie s poškodeným vypínačom, ktorý sa nedá zapnúť alebo vypnúť, nepoužívajte.

Akkoľvek náradie, ktoré nemôže byť ovládané vypínačom je nebezpečné a musí sa opraviť.

c) Predtým, ako vykonáte akékoľvek úpravy, výmenu príslušenstva alebo skôr, než elektrické náradie odložíte, odpojte ho od zdroja napájania a/alebo akumulátora.

Tieto preventívne bezpečnostné opatrenia znižujú riziko náhodného spustenia elektrického náradia.

d) Nečinné elektrické náradie skladujte mimo dosahu detí a nedovoľte, aby toto elektrické náradie obsluhovali osoby, ktoré nie sú oboznámené s elektrickým náradím alebo s týmto návodom.

V rukách neškolených osôb je elektrické náradie nebezpečné.

e) Vykonaвайте údržbu elektrických nástrojov. Skontrolujte nesprávne centrovanie alebo zablokovanie pohyblivých častí, poškodenie častí, alebo akokoľvek iné okolnosti, ktoré by mohli ovplyvniť činnosť elektrického náradia.

V prípade poškodenia musíte dať elektrické náradie pred ďalším použitím opraviť.

Mnohé nehody sú spôsobené práve nesprávne udržiavaným elektrickým náradím.

f) Rezný nástroj udržiavajte ostrý a čistý.

Správne udržiavaný rezný nástroj s ostrými hrotmi je menej náchylný na zablokovanie a je ľahšie ovládateľný.

g) Elektrické náradie, príslušenstvo, hroty náradia atď. používajte v súlade s týmito pokynmi a berte do úvahy pracovné podmienky a charakter vykonávanej práce.

Používanie elektrického náradia na iné, než určené činnosti môže viesť k vzniku nebezpečných situácií.

Slovenčina

5) Servis

- a) Servis na svojom elektrickom náradí nechajte vykonávať len kvalifikovaným personálom a pri použití jedine originálnych náhradných dielov. Tým sa zabezpečí zachovanie bezpečnosti elektrického náradia.

BEZPEČNOSTNÉ OPATRENIA

Zabráňte prístupu detí a nezainteresovaných osôb. Keď náradie nepoužívate, mali by ste ho uložiť mimo dosahu detí a nezainteresovaných osôb.

BEZPEČNOSTNÉ VAROVANIA K DEMOLAČNÉMU KLAĐIVU

- Nasaďte si chrániče sluchu.**
Prílišné vystavenie hluku môže spôsobiť stratu sluchu.
- Používajte pomocnú rukoväť (rukoväte), ak sú dodané s nástrojom.**
Strata ovládania môže spôsobiť poranenie osôb.
- Elektrický nástroj držte za izolované povrchy na uchopenie, ak vykonávate činnosti, kedy sa môže dostať rezné príslušenstvo do kontaktu so skrytou kabelážou alebo vlastným káblom.**
Pri kontakte príslušenstva na rezanie a upínacích prvkov so „živým“ vodičom môžu byť kovové časti elektrického nástroja vystavené „živému“ prúdu a mohli by operátorovi spôsobiť poranenie elektrickým prúdom.



ĎALŠIE BEZPEČNOSTNÉ VAROVANIA





- Skontrolujte, či použitý zdroj napájania vyhovuje požiadavkám na napájanie, ktoré sú uvedené na typovom štítku výrobku.
- Skontrolujte, či je vypínač v polohe OFF (VYP.). Ak pripojíte zástrčku do zásuvky, keď je vypínač v polohe ON (ZAP.), elektrické náradie začne okamžite fungovať, čo môže viesť k vážnym nehodám.
- Ak je pracovná oblasť mimo zdroja napájania, použite predlžovací kábel s dostatočnou hrúbkosťou a menovitým výkonom. Predlžovací kábel by ste mali udržiavať čo najkratší.
- Prúdový chránič (RCD)
Odporúčame vám, aby ste vždy používali prúdový chránič s 30 mA menovitým zvyškovým prúdom.
- Počas alebo bezprostredne po činnosti sa nedotýkajte hrotu. Hrot sa počas prevádzky veľmi zohreje, čo môže spôsobiť vážne popáleniny.
- Pred začatím drvenia, štiepania alebo vrtania do steny, podlahy alebo stropu poriadne skontrolujte, že sa vo vnútri nenachádzajú elektrické káble alebo vodiče.
- Ak pracujete s otočenou hlavou smerom hore, nasadte si masku.
- Držiak hrotu riadne nastavte.
- Na začiatku práce skontrolujte dotiahnutie skrutiek.
- Pri práci vo výškach venujte pozornosť predmetom a osobám pod вами.
- Obujte si ochrannú obuv, aby ste si chránili nohy.

SYMBOLY

VAROVANIE

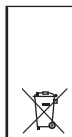
Nižšie sú zobrazené symboly, ktoré sa v prípade strojného zariadenia používajú. Pred použitím náradia sa oboznámte s významom týchto symbolov.

	H90SG : Sekacie kladivo
	Prečítajte si všetky bezpečnostné výstrahy a všetky pokyny.

	Iba pre krajiny EÚ Elektrické náradie nelikvidujte spolu s domácim odpadom! Aby ste dodržali ustanovenia európskej smernice 2002/96/ES o odpadových elektrických a elektronických zariadeniach a jej implementáciu v zmysle národnej legislatívy, je potrebné elektrické náradie po uplynutí jeho doby životnosti separovať a doručiť na environmentálne prijateľné miesto recyklovania.
	Zapnutie
	Vypnutie
	Odpojte zástrčku od elektrickej zásuvky
	Náradie triedy II

ŠTANDARDNÉ PRÍSLUŠENSTVO

Okrem hlavnej jednotky (1) obsahuje balenie príslušenstvo, ktoré je uvedené nižšie.

- Šesťhranný kľúč pre M6..... 1
- Bočná rukoväť..... 1
- Skrutka..... 4

Štandardné príslušenstvo podlieha zmenám bez predchádzajúceho oznámenia.

POUŽITIE

Toto demolačné kladivo je určené na demolaciu betónu, osekávanie betónu, drážkovanie, rezanie tyčí inštalácií potrubia a kabeláže, inštalácie hygienických zariadení, prívodu vody a kanalizácie, na vnútorné práce, pre príslušenstvo v prístavoch a ďalšie práce v stavebnom inžinierstve.

TECHNICKÉ PARAMETRE

Napätie (podľa oblastí)	(110V, 220V, 230V, 240V) ~
Príkon	110V : 1670W 220V, 230V, 240V : 2000W
Nárazový pomer pri plnom zaťažení	1000 min ⁻¹
Hmotnosť (bez kábla)	32 kg

POZNÁMKA

Vzhľadom na pokračujúci program výskumu a vývoja v spoločnosti HITACHI si vyhradujeme právo zmien tu uvedených technických parametrov bez predchádzajúceho upozornenia.

MONTÁŽ A OBSLUHA

Činnosť	Obrázok	Strana
Montáž bočnej rukoväte	1	82
Montáž držiakov na vzduchové náradie a náradia so štandardnými šesťhrannými držiakmi	2	82
Montáž štandardných šesťhranných držiakov a pridržiavacích drážkovaných držiakov bez manžiet	3	82

Prevádzka spínača	4	83
Ako používať demolačné kladivo*	5	83
Výmena uhlíkových kief	6	83
Výber príslušenstva	—	84

* Demolačné kladivo používajte s pomocou jeho prázdnej hmotnosti. Výkon nebude lepší ani ak naň tlačíte alebo ním násilne bodáte na pracovný povrch.

Demolačné kladivo drzte len silou, ktorá je dostatočná na odolanie rekcií.

Toto demolačné kladivo je vybavené pružinovou podložkou na rukoväti, aby sa vibrácie pri štiepení neprenášali na operátora.

Demolačné kladivo používajte tak, aby ste nevyvíjali príliš veľký tlak na rukoväť.

UPOZORNENIE

Nástroj sa niekedy nezačne vyvíjať úderný zdvih, aj keď sa motor otáča, pretože stuhol olej.

Ak elektrické náradie používate pri nízkych teplotách alebo po dlhodobej nečinnosti, mali by ste demolačné kladivo nechať päť minút zabehávať, aby sa zohrialo.

VÝMENA MAZIVA

Demolačné kladivo má úplne vzduchotesnú konštrukciu na ochranu pred prachom a na zabránenie unikaniu maziva.

Z tohto dôvodu môžete demolačné kladivo používať dlhý čas bez mazania. Mazivo meňte podľa nižšie uvedeného postupu.

Obdobie výmeny maziva

Po zakúpení vymieňajte mazivo po každých 6 mesiacoch používania. O výmenu maziva požiadajte najbližšie servisné stredisko.

ÚDRŽBA A KONTROLA

UPOZORNENIE

Skontrolujte, či je vypínač v polohe OFF (VYP.) a zástrčku príslušenstva odpojte od zásuvky, aby ste sa vyhlí vážnym nehodám.

1. Kontrola príslušenstva

Keďže používanie tupého príslušenstva, ako je napríklad úderný bod, rezný nástroj, atď. zníži účinnosť a spôsobí možnú poruchu motora, naostríte alebo vymeňte ho za nové hneď, ako spozorujete opotrebovanie.

2. Kontrola montážnych skrutiek

Všetky montážne skrutky pravidelne kontrolujte a uistite sa, že sú riadne dotiahnuté. Ak je ktorákoľvek skrutka uvoľnená, okamžite ju dotiahnite. Nedodržanie tohto pokynu môže viesť k vážnemu nebezpečenstvu.

3. Kontrola pridržiavača

Pridržiavač sa môže uvoľniť z dôvodu nadmerného používania. Vždy venujte pozornosť jeho správnej funkcii na pevné držanie časti držiaka príslušenstva. Ak zbadáte akékoľvek opotrebovanie a odrenie, odnesť toto demolačné kladivo do autorizovaného servisného strediska kvôli údržbe.

4. Údržba motora

Vinutie motora je jasným „srdcom“ elektrického nástroja. Vykonávajte dôkladnú kontrolu vinutia, či nie je poškodené a/alebo zvlhnuté od oleja alebo vody.

5. Kontrola uhlíkových kief (Obr. 6)

Motor je vybavený uhlíkovými kefami, ktoré sú spotrebný tovar. Ak sa opotrebojú alebo sú blízko „bodu opotrebovania“ Ⓢ, spôsobia problémy motora.

Ak sú vo výbave uhlíkové kefy s automatickým zastavením, motor sa automaticky zastaví. V takom prípade vymeňte obidve uhlíkové kefy za nové, s rovnakým číslom Ⓢ tak, ako je to zobrazené na Obr.

6. Okrem toho uhlíkové kefy vždy udržiavajte čisté a skontrolujte, či sa v držiakoch na kefy voľne pohybujú.

UPOZORNENIE

V rámci prevádzkovania alebo údržby elektrického náradia je nutné dodržiavať bezpečnostné nariadenia a normy platné v patričnej krajine.

ZÁRUKA

Garantujeme, že elektrické náradie značky Hitachi vyhovuje zákonným/národným nariadeniam. Táto záruka sa nevzťahuje na poruchy alebo poškodenia, ktoré sú spôsobené nesprávnym používaním, zlým zaobchádzaním alebo štandardným opotrebovaním a odrením. V prípade reklamácie doručte elektrické náradie v nerozobratom stave spolu so ZÁRUCNÝM LISTOM, ktorý nájdete na konci tohto návodu na obsluhu, do autorizovaného servisného strediska spoločnosti Hitachi.

Informácie ohľadne vzduchom prenášaného hluku a vibrácií

Namerané hodnoty boli stanovené podľa normy EN60745 a deklarované podľa ISO 4871.

Nameraná vážená úroveň hladiny akustického výkonu A: 102 dB (A).

Nameraná vážená úroveň hladiny akustického tlaku A: 82 dB (A).

Odchýlka K: 3 dB (A).

Používajte chrániče sluchu.

Výsledné celkové hodnoty pre vibrácie (suma pre trojosový vektor) stanovené podľa EN60745.

Sekanie:

Hodnota vibračných emisií **a_h**, **Cheq** = 7,7 m/s²

Odchýlka K = 1,5 m/s²

Deklarovaná hodnota vibrácií bola nameraná v súlade so štandardnou skúšobnou metódou a môže sa použiť na porovnanie jedného náradia s druhým.

Môže sa taktiež použiť na predbežné posúdenie expozície.

VYSTRÁHA

○ Hodnota emisie vibrácií počas skutočného používania elektrického náradia sa môže odlišovať od deklarovanej celkovej hodnoty, a to na základe spôsobu, akým sa náradie používa.

○ Vyznačte bezpečnostné opatrenia s cieľom chrániť obsluhu, ktoré sa zakladajú na odhade expozície v rámci skutočných podmienok používania (berúc do úvahy všetky súčasti prevádzkového cyklu, ako sú doby vypnutia náradia a doby voľného behu náradia, ktoré sú doplnkom doby spustenia náradia).

POZNÁMKA

Vzhľadom na pokračujúci program výskumu a vývoja v spoločnosti HITACHI si vyhradzuje právo zmien tu uvedených technických parametrov bez predchádzajúceho upozornenia.

ОБЩИ МЕРКИ ЗА БЕЗОПАСНОСТ ПРИ ИЗПОЛЗВАНЕ НА ЕЛЕКТРИЧЕСКИ ИНСТРУМЕНТИ

⚠ ПРЕДУПРЕЖДЕНИЕ

Прочетете всички инструкции и предупреждения за безопасност.

Неспазването на инструкциите и предупрежденията може да доведе до електрически удар, пожар и/или сериозни наранявания.

Запазете и съхранявайте инструкциите за последващи справки и приложение.

Терминът „електрически инструменти“, използван в предупрежденията за безопасност, се отнася до уреди, захранвани (с кабел) от мрежата, или такива на батерии (безжични).

1) Безопасност на работното място

- a) **Поддържайте работното място подредено и добре осветено.**
Неподредени или не добре осветени работни места създават предпоставка за инциденти.
- b) **Не използвайте електрически инструмент във взривоопасна среда, при наличие на запалими течности, газове или прах.**
Електрическите инструменти произвеждат искри, които могат да доведат до възпламеняване.
- c) **Не позволявайте достъп на странични лица и деца при работа с електрически инструменти.**
Невнимание по време на работа може да доведе до загуба на контрол върху процеса.

2) Електрическа безопасност

- a) **Щепселите на електрическите инструменти трябва да отговарят на стандарта на контактите.**
Никога не правете каквито и да било промени по щепселите.
Не използвайте преходни щепсели в комбинация със заземени електрически инструменти.
Щепсели, които не са модифицирани и съответстват на стандарта на контактите намаляват риска от електрически удар.
- b) **Избягвайте контакт с тялото при работа с електрически инструменти по заземени повърхности, като тръби, радиатори и хладилници.**
Съществува повишен риск от електрически удар, ако тялото Ви стане част от заземителния контур.
- c) **Не излагайте електрическите инструменти на влага или дъжд.**
Попадането на влага в електрическите инструменти повишава риска от електрически удар.
- d) **Не нарушавайте целостта на кабелите.**
Никога не изключвайте електрическите уреди, като издърпвате кабела.
Пазете кабелите от източници на топлина, от смазочни материали, остри ръбове и подвижни компоненти.
Наранени или преплетени кабели повишават риска от електрически удар.
- e) **Когато използвате електрически уред на открито, използвайте удължител, подходящ за външна употреба.**
Използвайте кабел, подходящ за външни условия, който намалява риска от електрически удар.

f) **Ако е наложително използването на електрически инструмент във влажни условия, използвайте уреди с диференциална защита (RCD) срещу утечка.**
Използването на диференциална защита намалява риска от електрически удар.

3) Лична безопасност

- a) **Бъдете бдителни, внимавайте в действията си и използвайте разумно електрическите инструменти.**
Не използвайте електрически инструмент, когато сте изморени, или под влиянието на лекарствени средства, алкохол или упойващи вещества.
Всяко невнимание при работа с електрически инструменти може да доведе до сериозни наранявания.
 - b) **Използвайте лични предпазни средства.**
Винаги носете защитни очила или маска.
Защитните средства, като респираторна маска, специални обувки с устойчива на подхлъзване подметка, каска, или антифони, използвани според условията на работа, ще намалят опасността от нараняване.
 - c) **Предотвръщане на случайно включване на уреда.**
Уверете се, че старт бутон на уреда е в изключено положение, преди да свържете електрическия инструмент към източник на захранване и/или батерия, както и преди да го вземете или пренасяте.
Пренасянето на инструменти с пръст на старт бутон, или на превключателя на захранването, носи опасност от инциденти.
 - d) **Отстранете всички гаечни и други ключове, преди да включите уреда към захранването.**
Гаечен ключ или инструмент, забравен в ротационни компоненти на електрическия инструмент, може да доведе до нараняване.
 - e) **Не се пресягайте.**
През цялото време трябва да имате стабилна опора и да поддържате баланс на тялото.
Това осигурява по-добър контрол върху електрическите инструменти при извънредни ситуации.
 - f) **Носете подходящо облекло.**
Не носете прекалено широки дрехи или бижута.
Пазете косата, дрехите и ръкавиците си от подвижни компоненти.
Широките дрехи, бижута и дълга коса могат да бъдат захванати от подвижните компоненти.
 - g) **Ако са осигурени устройства за присъединяване към прахоуловителни инсталации, уверете се, че са правилно монтирани.**
Използването на прахоуловители и циклони може да намали свързаните със замърсяването рискове.
- #### 4) Експлоатация и поддръжка на електрически инструменти
- a) **Не насилвайте електрическите инструменти.**
Използвайте подходящ електрически инструмент за съответните цели.
Подходящият електрически инструмент осигурява безопасно и по-добре свършена работа при предвидените номинални параметри.
 - b) **Не използвайте електрическия инструмент, ако не може да бъде включен или изключен от съответния старт бутон или превключвател.**
Всички електрически инструменти, които не може да се контролира от старт бутон, е опасен и подлежи на ремонт.

ДОПЪЛНИТЕЛНИ МЕРКИ ЗА БЕЗОПАСНОСТ

- с) Изключете щепсела на инструмента от източника на захранване и/или от батерията, преди да извършвате настройки, смяна на приставки или при съхранение.

Тези предпазни мерки намаляват риска от случайно и нежелано включване на електрически инструмент.

- д) Съхранявайте неизползваните електрически инструменти далеч от достъп на деца и не позволявайте на лица, непознати с начина на работа с инструментите, и с тези инструкции, да работят с тях.

Електрическите инструменти представляват опасност в ръцете на неопитни лица.

- е) Поддържайте електрическите инструменти. Проверявайте центровката и закрепването на подвижните части, проверявайте за повредени части, които могат да се отразят на работата на електрическите инструменти. Ако установите повреди, отстранете ги преди да използвате електрическите инструменти.

Много злополуки се дължат на лоша поддръжка на електрическите инструменти.

- ф) Поддържайте ренещите приставки наточени и чисти.

Правилно поддържаните режещи приставки, с наточени режещи елементи, се управляват и контролират по-лесно.

- г) Използвайте електрически инструменти, приставки и аксесоари, и т.н., съгласно тези инструкции, като вземете предвид работните условия и вида работи, които ще се извършват.

Използване на електрическите инструменти за работи, различни от тези, за които са предвидени инструментите, може да доведе до повишен риск и опасни ситуации.

5) Обслужване

- а) Обслужването на електрическите инструменти трябва да се извършва само от квалифицирани сервизни работници, при използване на оригинални резервни части. Това ще гарантира безопасността при работа с електрическите инструменти.

ВНИМАНИЕ

Не допускате в зоната на работа деца и възрастни хора.

Когато не използвате електрическите инструменти, съхранявайте ги далеч от достъп на деца и възрастни хора.

ИНСТРУКЦИИ ЗА БЕЗОПАСНОСТ ЗА КЪРТАЧ







- Носете антифони.**
Излагането на въздействието на шум може да доведе до загуба на слуха.
- Използвайте допълнителната ръкохватка(и), ако са предоставени с уреда.**
Загуба на контрол върху уреда може да доведе до нараняване.
- Електрическият инструмент трябва да се държи за изолираните захватни повърхности, когато работите с него в случай че режещата приставка влезе в контакт със скрито окабеляване или собствения си захранващ кабел.**
Контакт на режещи приставки с окабеляване под напрежение, може да доведе до протичане на ток през електрическия инструмент и токов удар на оператора.

- Уверете се, че източникът на захранване, който използвате, отговаря на изискванията, посочени върху инвентарната табелка.
- Уверете се, че старт бутонът е в позиция ИЗКЛ. Ако бъде включен щепсела към контакта, уредът ще започне да работи веднага, при бутон в позиция ВКЛ., което може да доведе до сериозни инциденти.
- Когато работната площадка е далече от източник на захранване, използвайте удължител с достатъчна дебелина и номинален капацитет. Удължителният кабел трябва да бъде възможно най-къс.
- Диференциална защита (УДЗ)
Препоръчва се използването на устройства за диференциална защита (УДЗ) от 30 mA или по-ниска, през цялото време.
- Не докосвайте приставката по време или непосредствено след работа. Приставката се нагорещява по време на работа и може да причини сериозни изгаряния.
- Преди да започнете дейности по разбиване, разтрошаване или пробиване в стена, под или таван, уверете се, че в съответните зони не минават електрически проводници или скрити кабелни трасета.
- Носете маска при работа по таванни повърхности, когато гледате нагоре.
- Поставете добре приставката в гнездото.
- Преди започване на работа се уверете, че болтовете са затегнати.
- Когато работите на голяма височина, внимавайте и пазете лицата и предметите под Вас.
- Носете предпазни обувки за защита на краката.

СИМВОЛИ

ПРЕДУПРЕЖДЕНИЕ

Използвани са следните символи. Уверете се, че разбирате значението им, преди използване на уреда.

	H90SG : Къртач
	Прочетете всички инструкции и предупреждения за безопасност.
	Само за страни от ЕС Не изхвърляйте електрически уреди заедно с битовите отпадъци! Въз връзка с разпоредбите на Европейска Директива 2002/96/ЕС за електрическите и електронни уреди и нейното приложение съгласно националните законодателства, електрически уреди, които излизат от употреба трябва да се събират отделно и предават в специализирани пунктове за рециклиране.
	Включване
	Изключване
	Разкачете главния щепсел от електрическия контакт
	Инструмент клас II

СТАНДАРТНИ АКСЕСОАРИ

В допълнение към основния уред (1), комплектът съдържа посочените по-долу аксесоари.

- Шестостенен гаечен ключ за М6 1
- Странична ръкохватка 1
- Болт..... 4

Стандартните приставки и аксесоари са предмет на промяна без уведомление.

ПРИЛОЖЕНИЯ

Този къртач е предназначен за разрушаване на бетон, отнемане на бетонни повърхности, прокопаване на канали, прокопаване на тръбопроводни и кабелни инсталации, монтаж на санитарни изделия, машини, водоснабдителни и канализационни инсталации, интериорни работи и други строителни дейности.

СПЕЦИФИКАЦИИ

Напрежение (по области)	(110V, 220V, 230V, 240V) ~
Захранване	110V : 1670W 220V, 230V, 240V : 2000W
Коефициент на ударна сила при пълно натоварване	1000 мин. ¹
Тегло (без кабела)	32 кг.

ЗАБЕЛЕЖКА

Поради непрекъснатото развитие на научно-развойната програма на HITACHI, дадените тук спецификации са предмет на промяна без уведомление.

МОНТАЖ И ЕКСПЛОАТАЦИЯ

Действие	Фигура	Страница
Монтаж на странична ръкохватка	1	82
Монтаж на опашки на инструменти за пневматични машини и на стандартни шестостенни опашки	2	82
Монтаж на стандартни шестостенни опашки и шестостенни опашки с шпонков канал без допълнителни втулки	3	82
Работа на превключвателя	4	83
Как се използва къртача *	5	83
Смяна на карбонови четки	6	83
Избор на приставки и аксесоари	—	84

* Работете с къртача като използвате собствената му маса. Работата не би се подобрила, дори и да приложете допълнителна сила или ако го притискате силно към работната повърхност.

При работа с къртача прилагайте само толкова сила, колкото е необходима да го държите в съответната позиция и да противодействате на силите, порождавани от уреда.

Този къртач е оборудван с пружинен амортизатор на дръжката, така че вибрациите при работа да не се предават на оператора.

Не упражнявайте прекомерна сила върху дръжката на къртача при работа.

ВНИМАНИЕ

Понякога инструментът не започва работа и не упражнява биеща сила, дори при ротация на мотора, тъй като е възможно маслото да се е съсстило.

Ако уредът се използва при ниски температури, или след продължителен период на съхранение, той трябва да се остави да работи за около пет минути, за да загрее.

СМЯНА НА СМАЗКАТА

Този къртач е с напълно херметизиран корпус за предпазване от навлизане на прах и срещу теч на смазка. Затова уредът може да се използва без смазване за продължителни периоди от време. Сменете смазката, както е посочено по-долу.

Период на смяна на смазката

След закупуване, сменете смазката след всеки 6 месеца работа. Смяната на смазка да се извършва в най-близкия оторизиран сервизен център.

ПОДДРЪЖКА И ИНСПЕКЦИЯ

ВНИМАНИЕ

Уверете се, че сте изключили старт бутона, в позиция ИЗКЛ, и сте изключили уреда от захранващата мрежа, за да избегнете сериозни инциденти.

1. Инспекция на аксесоарите

Тъй като използването на тъпи приставки, като длетовиден накрайник, режещи накрайници и др., влошава производителността и може да повреди мотора, заточете или подменете с нови аксесоари, щом забележите следи от износване.

2. Инспекция на фиксиращи винтове

Редовно инспектирайте всички фиксиращи винтове и се уверете, че са добре затегнати. Ако установите разхлабен винт, незабавно го затегнете. Неспазването на горното крие рискове от злополуки и нараняване.

3. Инспекция на държача

Държачът може да се разхлаби поради прекомерна употреба на уреда. Винаги проверявайте дали съответната приставка е здраво захваната в съответната позиция. Ако бъдат открити следи от износване, занесете къртача в оторизиран сервизен център за извършване на сервизна поддръжка.

4. Поддръжка на мотора

Намотките на мотора са „сърцето“ на уреда. Упражнявайте особено внимание към намотките, тъй като могат да се повредят от попадане на влага и/или масло по тях.

5. Проверка на карбоновите четки (Фиг. 6)

Моторът използва карбонови четки, които са консуматив. Когато се износят близо до „маркираната граница на износване“ (Ⓢ), могат да се появят проблеми с мотора. Когато е монтирана карбонова четка с автоматичен стоп, то моторът спира автоматично при износването ѝ. Трябва да смените и двете карбонови четки с нови, със същите номера, (Ⓢ) показани на Фиг. 6. Освен това, винаги поддръжвайте карбоновите четки чисти и се уверете, че се плъзгат свободно в държачите.

ВНИМАНИЕ

По време на работа и поддръжка на електрически уреди трябва да се спазват разпоредбите и стандартите за безопасност за всяка страна.

ГАРАНЦИЯ

Предоставяме гаранция за Електрически Инструменти Hitachi съгласно специфичните местени законодателства на съответните държави. Настоящата гаранция не покрива дефекти или повреди, причинени от неправилно или небрежно използване, както и такива, които се дължат на обичайно износване на компонентите. В случай на рекламация, моля, изпратете Електрическият Инструмент, в неразглобен вид, заедно с ГАРАНЦИОННАТА КАРТА, продълствена в края на инструкциите, на оторизиран сервизен център на Hitachi.

Информация за шумово замърсяване и вибрация

Измерените стойности отговарят на изискванията на EN60745 и съответстват на ISO 4871.

Измерено А-претеглено шумово ниво: 102 dB (A).

Измерено А-претеглена стойност на сила на звука: 82 dB (A).

Несигурност К: 3 dB (A).

Носете антифони.

Общи стойности на вибрации (векторна сума) определени съгласно EN60745.

Сечене:

Стойност на генерираните вибрации $a_{h, Cheq} = 7,7 \text{ м/сек}^2$

Неточност К = 1,5 м/сек²

Декларираните общи стойности на вибрации са измерени съгласно стандартните методи на изпитване и могат да бъдат използвани за сравнение между различните инструменти.

Освен това стойностите могат да се използват за предварителна оценка.

ПРЕДУПРЕЖДЕНИЕ

- Вибрациите по време на действителна употреба на инструмента могат да се различават от декларираните общи стойности, в зависимост от начина на използване на инструмента.
- Идентифициране на мерките за безопасност за оператора, въз основа оценка на въздействието при действителни условия на използване (нато се вземат предвид всички елементи от работния цикъл, като периоди на включван и изключване, както и работа на празни обороти непосредствено преди и след момента на използване).

ЗАБЕЛЕЖКА

Поради непрекъснатото развитие на научно-развойната програма на HITACHI, дадените тук спецификации са предмет на промяна без уведомление.

OPŠTA BEZBEDNOSNA UPOZORENJA ZA ELEKTRIČNI ALAT

UPOZORENJE

Pročitajte sva bezbednosna upozorenja i sva uputstva. Propust da se slede upozorenja i uputstva može da izazove strujni udar, požar i/ili teške povrede.

Sačuvajte sva upozorenja i uputstva za buduću upotrebu.

Izraz „električni alat“ u ovim upozorenjima odnosi se na električni alat napajan iz mreže (pomoću kabla) ili na alat napajan iz baterije (bez kabla).

1) Bezbednost radnog područja

- a) Radno područje održavajte čistim i dobro osvetljenim.

Zbog zakrčenog ili mračnog prostora mogu se dogoditi nesreće.

- b) Električnim alatom nemojte da rukujete u eksplozivnoj atmosferi, na primer u prisustvu zapaljivih tečnosti, gasova ili prašine.

Električni alati stvaraju varnice koje mogu da zapale prašinu ili isparenja.

- c) Decu i posmatrač držite podalje dok rukujete električnim alatom.

Zbog ometanja možete da izgubite kontrolu nad njim.

2) Električna bezbednost

- a) Utičkači električnog alata moraju da odgovaraju utičnici.

Nikada ni na koji način nemojte da prepravljate utikač.

Nemojte da koristite nikakve adaptere za utikače dok rukujete uzemljenim električnim alatom.

Utičkači koji nisu prepravljani i odgovarajuće utičnice smanjiće opasnost od strujnog udara.

- b) Izbegavajte kontakt sa uzemljenim površinama kao što su cevi, radijatori, šporeti ili frižideri.

Opasnost od strujnog udara se povećava ako vam je telo uzemljeno.

- c) Električni alat nemojte da ostavljate na kiši ili izloženog vlazi.

Voda koja prodre u električni alat povećaće opasnost od strujnog udara.

- d) Nemojte da zloupotrebljavate kabl. Kabl nikada nemojte da koristite da biste nosili, vukli ili isključivali iz struje električni alat.

Kabl držite podalje od toplote, ulja, oštih ivica ili pokretnih delova.

Oštećenje ili upetljani kablovi povećavaju opasnost od strujnog udara.

- e) Kada električni alat koristite napolju, koristite produžni kabl koji je predviđen za spoljnu upotrebu.

Korišćenjem kabla koji je predviđen za spoljnu upotrebu smanjuje se opasnost od strujnog udara.

- f) Ako nije moguće izbeći upotrebu električnog alata na vlažnom mestu, koristite napajanje zaštićeno zaštitnom strujnom sklopkom (RCD). Korišćenjem RCD-a smanjuje se opasnost od strujnog udara.

3) Lična bezbednost

- a) Kada rukujete električnim alatom budite na oprezu, pazite šta radite i koristite zdrav razum. Nemojte da koristite električni alat kada ste umorni ili ako ste pod uticajem droge, alkohola ili lekova.

Trenutak nepažnje tokom upotrebe električnog alata može dovesti do teške povrede.

- b) Koristite ličnu zaštitnu opremu. Uvek nosite zaštitu za oči.

Zaštitna oprema kao što je maska za prašinu, neklizajuća radna obuća, šlem i zaštita za sluh, koja se koristi u odgovarajućim uslovima, smanjiće opasnost od povređivanja.

- c) Onemogućite slučajno uključivanje. Pre priključivanja na izvor napajanja i/ili baterije, uzimanja ili prenošenja alata, proverite da li se prekidač nalazi u položaju isključeno.

Prenošenje električnog alata sa prstom na prekidaču ili uključivanjem napajanja alata dok je prekidač u položaju uključeno može dovesti do nesreće.

- d) Pre uključivanja električnog alata uklonite ključ za podešavanje.

Ključ koji je ostao pričvršćen na rotacionom delu električnog alata može da nanese povredu.

- e) Nemojte se istezati. Sve vreme održavajte dobar oslonac i ravnotežu.

Zahvaljujući tome imaćete bolju kontrolu nad električnim alatom u neočekivanim situacijama.

- f) Nosite odgovarajuću odeću. Nemojte da nosite široku odeću ili nakit. Kosu, odeću i rukavice držite podalje od pokretnih delova.

Pokretni delovi mogu da zahvate široku odeću, nakit ili dugu kosu.

- g) Ako uređaj ima priključak za posudu za izvlačenje i prikupljanje prašine, postarajte se da ona bude ispravno priključena i korišćena.

Upotrebom posude za prikupljanje prašine mogu da se smanje opasnosti povezane s prašinom.

4) Upotreba i održavanje električnog alata

- a) Nemojte koristiti električni alat na silu. Koristite električni alat koji odgovara poslu koji želite obaviti.

Odgovarajućim električnim alatom posao ćete obaviti bolje i bezbednije pri brzini za koju je predviđen.

- b) Nemojte da koristite električni alat ako ne možete da ga uključite i isključite prekidačem.

Svaki električni alat kojim ne može da se upravlja prekidačem predstavlja opasnost i mora biti popravljen.

- c) Izvucite utikač iz izvora napajanja i/ili uklonite bateriju iz električnog alata pre vršenja bilo kakvih podešavanja, menjanja pribora ili odlaganja električnog alata.

Ove preventivne mere bezbednosti smanjuju opasnost od slučajnog uključivanja električnog alata.

- d) Nekorišćeni električni alati odložite van domašaja dece i nemojte dozvoliti da ga koriste osobe koje nisu upoznate s njim ili ovim uputstvima.

Električni alat je opasan u rukama osoba koje ne znaju kako se on koristi.

- e) Održavajte električni alat. Proverite da li su pokretni delovi dobro namešteni i pričvršćeni, da li ima delova koji su polomljeni ili postoji neko stanje koje može uticati na rad električnog alata.

Ako je oštećen, električni alat treba popraviti pre upotrebe.

Mnoge nezgode su izazvane električnim alatom koji nije dobro održavan.

- f) Alate za sečenje održavajte oštirim i čistim.

Manja je verovatnoća da će se zaglaviti ispravno održavani alat za sečenje sa naoštrenim oštricama i takav alat je lakše kontrolisati.

- g) Električni alat, pribor, rezne pločice itd. koristite u skladu sa ovim uputstvima, uzimajući u obzir uslove rada i posao koji treba obaviti.

Korišćenje električnog alata za namene za koje nije predviđen može prouzrokovati opasne situacije.

5) Servisiranje

- a) Servisiranje vašeg električnog alata prepustite stručnom serviseru koji će koristiti isključivo identične rezervne delove.

Time će se očuvati bezbednost električnog alata.

MERE PREDOSTROŽNOSTI

Decu i nemoćne osobe držite podalje.

Kada se ne koristi, alat treba držati van domašaja dece i nemoćnih osoba.

BEZBEDNOSNA UPOZORENJA ZA PNEUMATSKI ČEKIĆ

- Nosite zaštitu za sluh.**
Izloženost buci može izazvati gubitak sluha.
- Koristite pomoćnu(e) ručku(e), ako su isporučene uz alat.**
Gubitak kontrole može da izazove povređivanje.
- Držite električni alat za izolovane rukohvate kada tokom izvođenja radova pribor za sečenje može doći u kontakt sa skrivenim žicama ili sopstvenim kablom.**

Pribor za sečenje koji dođe u kontakt sa žicom pod naponom može da prenese napon do nepokrivenih metalnih delova električnog alata zbog čega rukovalac može da doživi strujni udar.







DODATNA BEZBEDNOSNA UPOZORENJA

- Proverite da li izvor napajanja koji ćete koristiti ispunjava zahteve za napajanjem koji su navedeni na natpisnoj pločici proizvoda.
- Proverite da li se prekidač za uključivanje nalazi u položaju OFF.
Ako se utikač stavi u utičnicu dok je prekidač za uključivanje u položaju ON, električni alat će odmah započeti s radom što može da izazove ozbiljnu nesreću.
- Ako je područje rada udaljeno od izvora napajanja, koristite produžni kabl odgovarajuće debljine i kapaciteta.
Produžni kabl treba da bude što kraći.
- FID SKLOPKA**
Preporučuje se da sve vreme koristite FID sklopku s nominalnom strujom od 30 mA ili manjom.
- Nemojte da dirate nastavak tokom ili odmah nakon upotrebe. Nastavak tokom rada postaje izuzetno vruć i može da izazove ozbiljne opekotine.
- Pre nego što počnete sa razbijanjem, lomljenjem ili bušenjem u zidu, podu ili plafonu, pažljivo proverite da li u njima ima električnih kablova ili vodova.
- Nosite masku kada glavu podižete nagore.
- Ispravno postavite nosač nastavka.
- Na početku rada proverite zategnutost vijaka.
- Prilikom rada na veoma izdignutom mestu, obratite pažnju na predmete i osobe ispod sebe.
- Nosite zaštitnu obuću da biste zaštitili stopala.

OZNAKE

UPOZORENJE

Ovde su prikazane oznake koje se koriste na mašini. Postarajte se da razumete njihovo značenje pre upotrebe.

	H90SG : Hidraulični čekić
	Pročitajte sva bezbednosna upozorenja i sva uputstva.
	Samo za zemlje EU Nemojte odlagati električni alat zajedno sa smećem iz domaćinstva! Na osnovu Evropske direktive 2002/96/EC o dotrajaloj električnoj i elektronskoj opremi, kao i njene primene u skladu s državnim propisima, električni alat koji je došao do kraja svog radnog veka mora se prikupiti zasebno i odneti u postrojenje za reciklažu koje ispunjava ekološke zahteve.
	Uključiti
	Isključiti
	Izvcite utikač iz električne utičnice
	Alat klase II

STANDARDNI PRIBOR

Osim glavnog uređaja (1), paket sadrži i dole navedeni pribor.

- Imbus ključ za M6 1
 - Bočnu ručku 1
 - Vijak 4
- Standardni pribor je podložan izmenama bez prethodnog obaveštenja.

PRIMENE

Ovaj pneumatski čekić može da se koristi za razbijanje betona, klesanje betona, urezivanje, isecanje rupa za postavljanje cevovoda i instalacija, postavljanje sanitarnih instalacija, montažu mašina, sistema za vodosnabdevanje i drenažu, unutrašnje radove, i za druge građevinske radove.

SPECIFIKACIJE

Napon (po područjima)	(110V, 220V, 230V, 240V) ~
Ulazna snaga	110V : 1670W 220V, 230V, 240V : 2000W
Broj udaraca pod punim opterećenjem	1000 min ¹
Težina (bez kabla)	32 kg

NAPOMENA

Zbog neprekidnog programa istraživanja i razvoja kompanije HITACHI, ovde navedene specifikacije su podložne izmenama bez prethodnog obaveštenja.

MONTAŽA I UPOTREBA

Postupak	Broj	Strana
Montaža bočne ručke	1	82
Montaža zatezača alata i standardnih šestougaonih alata	2	82
Montaža standardnih šestougaonih zatezača i zatezanje žljebnih zatezača bez oboda	3	82
Funkcija prekidača	4	83
Kako koristiti pneumatski čekić *	5	83
Zamena grafitnih četkica	6	83
Odabir pribora	—	84

* Ovaj pneumatski čekić upotrebljavajte koristeći njegovu praznu težinu. Učinak neće biti bolji čak i ako se pritiska ili nasilno potiskuje prema radnoj površini.

Držite ovaj pneumatski čekić sa onoliko sile koliko je dovoljno da se suprotstavite reakciji.

Ovaj pneumatski čekić na ručki ima ugrađen opružni amortizer tako da se vibracije koje nastaju tokom lomljenja ne prenose na rukovaoca.

Ovim pneumatskim čekićem rukujte bez vršenja prevelikog pritiska na ručku.

OPREZ

Ponekad ovaj električni alat ne počinje da udara čak i kada se motor okreće zato što je ulje postalo gusto.

Ako se električni alat koristi na ručki ima niskim temperaturama ili ako se koristi nakon dugog mirovanja, pneumatski čekić treba pustiti da radi oko pet minuta da bi se zagrejao.

ZAMENA MAZIVA

Ovaj pneumatski čekić ima hermetički zatvorenu konstrukciju radi zaštite od prašine i da bi se sprečilo curenje maziva.

Zbog toga pneumatski čekić može dugo da se koristi bez podmazivanja. Zamenite mazivo na način koji je opisan u nastavku.

Period zamene maziva

Nakon kupovine, menjajte mazivo posle svakih 6 meseci korišćenja. Raspitajte se o zameni maziva u najbližem ovlašćenom servisu.

ODRŽAVANJE I PROVERA

OPREZ

Obavezno ISKLJUČITE uređaj i izvucite nastavak iz stezne glave kako biste sprečili ozbiljne nesreće.

1. Provera pribora

S obzirom da korišćenje tupog pribora, kao što su šiljata dleta, sekači itd, smanjuje efikasnost i može da izazove kvar motora, naoštrite ili zamenite alat novim čim uočite abraziju.

2. Provera montažnih zavrtnjeva

Redovno proveravajte sve montažne zavrtnje i postarajte se da budu dobro zategnuti. Ako bilo koji od ovih zavrtnjeva popusti, odmah ga pritegnite. Propust da to uradite može da izazove ozbiljnu opasnost.

3. Provera stezne glave

Stezna glava može da se olabavi zbog prekomerne upotrebe. Uvek vodite računa o ispravnom funkcionisanju i sigurnom učvršćivanju pribora u glavi. Ako primetite bilo kakve znakove dotrajalosti, odnesite pneumatski čekić na servisiranje u ovlašćeni servis.

4. Održavanje motora

Namotaji motora su samo „srce“ električnog alata. Poklanjajte odgovarajuću pažnju da se namotaji ne bi oštetili i/ili pokvasili uljem ili vodom.

5. Provera grafitnih četkica (sl. 6)

Motor ima grafitne četkice koje su potrošni delovi. Ako se istroše do ili blizu „granice istrošenosti“ Ⓣ, to može da izazove probleme s motorom.

Motor će se automatski zaustaviti kada je opremljen auto-stop grafitnim četkicama. U tom slučaju zamenite grafitne četkice novima koje imaju isti broj Ⓣ koji je prikazan na sl. 6. Osim toga, starajte se da grafitne četkice uvek budu čiste i da klize bez problema u svojim nosačima.

OPREZ

Što se tiče rukovanja i održavanja električnih alata, bezbednosni propisi i standardi propisani za svaku zemlju moraju da se poštuju.

GARANCIJA

Garantujemo da Hitachi električni alati ispunjavaju zakonske/državne propise. Ova garancija se ne odnosi na kvarove ili oštećenja prouzrokovana pogrešnom upotrebom, zloupotrebom ili normalnim trošenjem i habanjem. U slučaju žalbe, molimo vas da nerastavljeni električni alat sa GARANTNIM SERTIFIKATOM, koji se nalazi na kraju uputstva za upotrebu, pošaljete ovlašćenom servisu kompanije Hitachi.

Informacije o buci i vibracijama u vazduhu

Izmerene vrednosti su utvrđene na osnovu EN60745 i objavljene u skladu sa ISO 4871.

Izmereni A-ponderisani nivo jačine zvuka: 102 dB (A).

Izmereni A-ponderisani nivo zvučnog pritiska: 82 dB (A).

Odstupanje K: 3 dB (A).

Nosite zaštitu za sluh.

Ukupne vrednosti vibracija (troosni vektorski zbir) utvrđene na osnovu EN60745.

Rad sa dletom:

Vrednost emisije vibracija **a_h**, **C_{heq}** = 7,7 m/s²

Odstupanje K = 1,5 m/s²

Deklarisana ukupna vrednost vibracija izmerena je na osnovu standardne metode testiranja i može se koristiti za upoređivanje jednog alata s drugim.

Takođe se može koristiti u preliminarnoj proceni izloženosti.

UPOZORENJE

○ Emisija vibracija tokom upotrebe električnog alata može da se razlikuje od deklarisanе ukupne vrednosti u zavisnosti od načina na koji se alat koristi.

○ Odredite mere bezbednosti za zaštitu rukovaoca i to na osnovu procene izloženosti stvarnim uslovima korišćenja (uzimajući u obzir sve faze radnog ciklusa kao što su vreme kada će alat biti isključen, vreme rada u praznom hodu i vreme uključivanja).

NAPOMENA

Zbog neprekidnog programa istraživanja i razvoja kompanije HITACHI, ovde navedene specifikacije su podložne izmenama bez prethodnog obaveštenja.

OPĆENITA SIGURNOSNA UPOZORENJA ZA ELEKTRIČNE ALATE

⚠ UPOZORENJE

Pročitajte sva sigurnosna upozorenja i sve upute.
Nepoštivanje upozorenja i uputa može uzrokovati strujni udar, požar i/ili teške ozljede.

Sačuvajte sva upozorenja i upute za ubuduće.

Izraz »električni alat« u upozorenjima odnosi se na električni alat priključen na mrežu (žični) ili na električni alat koji radi na baterije (bežični).

1) Sigurnost radnog mjesta

- a) Radno mjesto održavajte čistim i dobro osvijetljenim.

Nered ili neosvijetljeno radno mjesto uzrokuju nesreće.

- b) Električni alat ne koristite u eksplozivnim okruženjima kao što su prisutnost zapaljivih tekućina, plinova ili prašine.

Električni alati proizvodi iskre koje mogu zapaliti prašinu ili pare.

- c) Djecu i ostale osobe držite podalje tijekom korištenja električnog alata.

Nepažnja može uzrokovati gubitak kontrole.

2) Električna sigurnost

- a) Utičaki električnog alata moraju odgovarati utičnicama na koje se priključuju.

Ni na koji način nemojte mijenjati električni utikač.

Ne koristite adapterske utikače s uzemljenim električnim alatom.

Neizmijenjeni utikači i odgovarajuće utičnice smanjuju opasnost od strujnog udara.

- b) Izbjegavajte dodir tijela s uzemljenim površinama kao što su cijevi, radijatori i hladnjaci.

Postoji povećana opasnost od strujnog udara ako je vaše tijelo uzemljeno.

- c) Električni alat ne izlažite kiši i vlazi.

Ulazak vode u električni alat povećava rizik od strujnog udara.

- d) Ne zlorabite kabel. Nikada ne koristite kabel za nošenje, povlačenje ili izvlačenje utikača iz utičnice.

Držite kabel podalje od izvora topline, ulja, oštih rubova ili pomičnih dijelova.

Oštećen ili zapetljan kabel povećava opasnost od strujnog udara.

- e) Kada električni alat koristite na otvorenom, koristite samo produžni kabel odobren za uporabu na otvorenom.

Uporaba kabela prikladnog za uporabu na otvorenom smanjuje opasnost od strujnog udara.

- f) Ako je neizbježno korištenje električnog alata na vlažnom mjestu, koristite zaštitne strujne sklopke (FID sklopke).

Uporaba FID sklopke smanjuje rizik od strujnog udara.

3) Osobna sigurnost

- a) Budite na oprezu, paziti što radite i koristiti zdrav razum prilikom korištenja električnog alata.

Električni alat ne koristite ako ste umorni ili pod utjecajem droga, alkohola ili lijekova.

Trenutak nepažnje prilikom uporabe električnog alata može uzrokovati ozbiljne ozljede.

- b) Koristiti osobnu zaštitnu opremu. Uvijek nosite zaštitne naočale.

Zaštitna oprema, kao što su maske za prašinu,

zaštitne cipele otporne na klizanje, kacige ili zaštita sluha, ako se koriste u odgovarajućim uvjetima smanjuju opasnost od nezgoda.

- c) **Spriječite nehotično pokretanje.** Provjerite je li prekidač u isključenom položaju prije spajanja na izvor napajanja i/ili baterije, prije nego uhvatite alat ili prije nošenja alata.

Nošenje električnih alata s prstom na prekidaču ili priključenih električnih alata čiji prekidač je uključen uzrokuje nesreće.

- d) **Uklonite sav alat za podešavanje ili ključeve prije nego što uređaj uključite.**

Alat ili ključ koji se nalazi u rotirajućem dijelu alata može uzrokovati ozljede.

- e) **Ne istežite se kako biste dosegli radno mjesto.** Održavajte odgovarajuće uporište i ravnotežu u svim vremenima.

To omogućuje bolju kontrolu električnog alata u neočekivanim situacijama.

- f) **Nosite prikladnu odjeću.** Ne nosite široku odjeću ili nakit. Kosu, odjeću i rukavice držite podalje od pokretnih dijelova.

Pokretni dijelovi mogu zahvatiti široku odjeću, nakit ili dugu kosu.

- g) **Ako postoje uređaji za priključenje usisivača prašine i uređaji za sakupljanje, provjerite jesu li priključeni i koristite li se na ispravan način.**

Korištenje uređaja za skupljanje prašine može smanjiti opasnosti povezane s prašinom.

4) Uporaba i njega električnog alata

- a) **Ne silite električni alat.** Koristite odgovarajući električni alat za radnju koju treba obaviti.

Ispravan električni alat posao će obaviti bolje i sigurnije, pod uvjetima za koje je dizajniran.

- b) **Ne koristite električni alat ako se ne može uključiti i isključiti prekidačem.**

Bilo koji električni alat koji se ne može kontrolirati pomoću prekidača je opasan i treba ga popraviti.

- c) **Izvučite utikač iz mrežne utičnice i/ili bateriju iz električnog alata prije podešavanja, zamjene pribora ili odlaganja uređaja.**

Ovim mjerama opreza smanjit ćete rizik od slučajnog pokretanja uređaja.

- d) **Električni alat koji se ne koristi čuvajte izvan dohvata djece i ne dopustite da alat koriste osobe koje nisu upoznate s načinom rada ili ovim uputama.**

Električni alat je opasan ako ga koriste neiskusne osobe.

- e) **Održavanje električnog alata.** Provjerite neusklađene ili povezane pokretne dijelove, eventualno polomljene dijelove i sve druge čimbenike koji mogu utjecati na rad električnog alata.

Ako je oštećen, alat dajte popraviti prije uporabe. Mnoge nesreće uzrokovane su loše održanim električnim alatima.

- f) **Alat za rezanje održavajte oštrim i čistim.**

Ispravno održavani alat za rezanje s oštrim oštricama neće se zaglaviti i lakše će se kontrolirati.

- g) **Koristite električni alat, pribor i nastavke, itd. u skladu s ovim uputama, uzimajući u obzir radne uvjete i radove koji se izvode.**

Uporaba električnog alata za namjene za koje alat nije predviđen može uzrokovati opasne situacije.

5) Servisiranje

- a) **Servisiranje električnog alata prepustite isključivo kvalificiranom osoblju uz korištenje identičnih rezervnih dijelova.**

Na taj će se način osigurati sigurnost električnog alata.

Hrvatski

OPREZ

Djecu i nemoćne osobe držite podalje od uređaja.
Kad se ne koristiti, alat treba držati izvan dohvata djece i nemoćnih osoba.

SIGURNOSNA UPOZORENJA ZA PNEUMATSKI ČEKIĆ

- Nosite zaštitu sluha.**
Izloženost buci može uzrokovati gubitak sluha.
- Koristite dodatnu ručku/ručke ukoliko su isporučene s alatom.**
Gubitak kontrole može uzrokovati ozljede.
- Električni alat držite samo za izolirane površine kada izvodite operacije pri kojima rezni alat može doći u kontakt sa skrivenim vodovima ili vlastitim kabelom.**
Pribor za rezanje i zatvarači koji dođu u kontakt sa žicama »pod naponom« mogu »pod napon« staviti izložene metalne dijelove uređaja, te tako uzrokovati strujni udar.



DODATNA SIGURNOSNA UPOZORENJA





- Uvjerite se da izvor energije koji će se koristiti odgovara zahtjevima navedenima na tipskoj pločici proizvođača.
- Uvjerite se da je prekidač u položaju OFF (Isključeno).
Ako se utikač spoji u utičnicu dok je prekidač za uključivanje u položaju ON (Uključeno), električni alat će odmah započeti s radom što može uzrokovati ozbiljne nesreće.
- Ako je područje rada udaljeno od izvora napajanja, koristite produžni kabel dovoljne debljine i kapaciteta.
Produžni kabel treba biti što kraći.
- FID-SKLOPKA**
U svako se vrijeme preporučuje korištenje FID sklopke s nazivnom strujom od 30 mA ili manjom.
- Ne dirajte nastavak za vrijeme ili neposredno nakon rada. Nastavak se tijekom rada jako zagrijava i može uzrokovati teške opekline.
- Prije početka razbijanja, odlomljavanja ili bušenja u zidu, podu ili stropu, temeljito utvrdite da se u njima ne nalaze električni kabeli ili vodovi.
- Nosite masku kad glavu usmjeravate prema gore.
- Pravilno postaviti držač nastavka.
- Na početku rada potvrdite zategnutost vijaka.
- Prilikom rada na vrlo povišenom položaju, obratite pozornost na predmete i osobe ispod sebe.
- Nosite zaštitne cipele kako biste zaštilili stopala.

SIMBOLI

UPOZORENJE

Za uređaj se koriste sljedeći simboli. Uvjerite se da prije uporabe razumijete njihovo značenje.

	H90SG : Pneumatski čekić
	Pročitajte sva sigurnosna upozorenja i sve upute.
	Samo za zemlje EU Električni alat ne bacajte zajedno s ostalim kućnim otpadom! Sukladno europskim direktivama 2002/96/EZ o otpadnoj električnoj i elektroničkoj opremi, te provedbi u skladu s nacionalnim zakonima i propisima, električni alat i baterije koji su dostigli kraj korisnog radnog vijeka potrebno je prikupljati odvojeno i predati u ustanove za recikliranje.

	Uključivanje
	Isključivanje
	Iskopčajte mrežni utikač iz električne utičnice
	Alat II razreda

STANDARDNA OPREMA

Osim glavne jedinice (1), paket sadrži opremu navedenu na stranici.

- Imbus ključ za M6 1
- Bočna ručka 1
- Svornjak 4

Standardna oprema može se promijeniti bez prethodne najave.

VRSTE PRIMJENE

Ovaj pneumatski čekić može se koristiti za rušenje betona, klesanje betona, urezivanje, izrezivanje šupljina za postavljanje cjevovoda i instalacija, postavljanje sanitarnih instalacija, montažu strojeva, sustava vodoopskrbe i odvodnje, unutarnje radove, i u ostalim građevinskim radovima.

SPECIFIKACIJE

Napon (prema područjima)	(110V, 220V, 230V, 240V) ~
Ulazna snaga	110V : 1670W 220V, 230V, 240V : 2000W
Broj udara pod punim opterećenjem	1000 min ⁻¹
Težina (bez kabela)	32 kg

NAPOMENA

Zbog kontinuiranog programa istraživanja i razvoja tvrtke HITACHI, ovdje navedene specifikacije mogu se promijeniti bez prethodne najave.

MONTAŽA I RAD

Aktivnost	Slika	Stranica
Montaža bočne ručke	1	82
Montaža zatezača alata i standardnih šesterobridnih alata	2	82
Montaža standardnih šesterobridnih zatezača i zatezanje utornih zatezača bez oboda	3	82
Rad s prekidačima	4	83
Kako koristiti pneumatski čekić *	5	83
Zamjena ugljenih četkica	6	83
Odabir pribora	—	84

* Ovaj pneumatski čekić upotrebljavajte koristeći njegovu praznu težinu. Performanse neće biti bolje čak i ako se pritišće ili nasilno potiskuje prema radnoj površini. Držite ovaj pneumatski čekić silom dovoljnom da se suprotstavi reakciji.

Ovaj pneumatski čekić opremljen je opružnim amortizerom na ručki tako da se vibracije loma ne prenose na korisnika. Ovim pneumatskim čekićem rukujte bez prejakog prisiljavanja ručke.

POZOR

Ponekad električni alat ne počinje udarati čak i kad se motor vrti jer ulje postalo gusto.

Ako se električni alat koristi pri niskim temperaturama ili ako se koristi nakon dugog mirovanja, pneumatski čekić treba raditi oko pet minuta kako bi se zagrijao.

Informacije o buci i vibracijama

Izmjerene vrijednosti određene su sukladno EN60745 i u skladu s normom ISO 4871.

Izmjerena razina zvučne snage A: 102 dB (A).

Izmjerena razina zvučnog tlaka A: 82 dB (A).

Nesigurnost K: 3 dB (A).

Nosite zaštitu sluha.

Ukupne vrijednosti vibracija (zbroj triju vektora) određene prema EN60745.

Korištenje dljetca:

Vrijednost emisije vibracija $a_{H, Cheq} = 7,7 \text{ m/s}^2$

Nesigurnost K = 1,5 m/s^2

ZAMJENA MASTI

Ovaj pneumatski čekić je hermetički zatvorene konstrukcije za zaštitu od prašine i kako bi se spriječilo curenje maziva. Zbog toga se pneumatski čekić može koristiti dugo vrijeme bez podmazivanja. Zamijenite mast na način opisan u nastavku.

Razdoblje zamjene masti

Nakon kupnje, mast zamijenite nakon svakih 6 mjeseci korištenja. Raspitajte se o zamjeni masti u najbližem ovlaštenom servisu.

ODRŽAVANJE I INSPEKCIJA

POZOR

Pazite da ISKLJUČITE uređaj i izvučete nastavak iz zatezne glave kako biste spriječili ozbiljne nesreće.

1. Provjera pribora

Budući da korištenje tupog pribora, kao što su točkala i rezni nastavci smanjuju učinkovitost i može izazvati kvar motora, naoštrite ili zamijenite alat novim čim uočite abraziju.

2. Provjera vijaka

Redovito pregledavajte sve vijke i osigurajte da su pravilno zategnuti. Ukoliko se bilo koji vijak otpusti, odmah ga zategnite. Nepridržavanje ovih naputaka može uzrokovati ozbiljne opasnosti.

3. Provjera stezne glave

Stezna glava može otpustiti zbog prekomjerne uporabe. Uvijek obratite pozornost na pravilno funkcioniranje i na sigurno učvršćivanje pribora u glavi. Ako primijetite bilo kakve znakove dotrajalosti, pneumatski čekić odnesite na održavanje u ovlašteni servisni centar.

4. Održavanja motora

Jedinica s namotom motora samo je »srce« električnog alata. Posebno pazite da se namot ne ošteti i/ili smoči djelovanjem ulja ili vode.

5. Provjera ugljenih četkica (Slika 6)

Motor koristi ugljene četkice koje su potrošni dijelovi. Ako se istroše do ili blizu »granice istrošenosti« (Ⓢ), to može uzrokovati probleme s motorom.

Kad je motor opremljen auto-stop ugljenim četkicama, motor će se automatski zaustaviti. U tom slučaju zamijenite ugljene četkice novima s istim brojem Ⓢ prikazanim na **slici 6**. Osim toga, ugljene četkice držite čistima i osigurajte da slobodno klize unutar držača.

POZOR

Tijekom rada i održavanja električnih alata, potrebno je pridržavati se sigurnosnih propisa i standarda propisanih u svakoj zemlji.

Naznačena ukupna vrijednost vibracija izmjerena je u skladu sa standardnim metodama ispitivanja, a može se koristiti za međusobne usporedbe alata.

Također se može koristiti za preliminarnu procjenu izloženosti.

UPOZORENJE

○ Emisija vibracija prilikom stvarnog korištenja električnog alata može se razlikovati od izjavljenih ukupnih vrijednosti ovisno u načinu na koji se alat koristi.

○ Osigurajte sigurnosne mjere zaštite za osobe koje koriste alat, a koje se temelje na procjeni izloženosti u stvarnim uvjetima uporabe (uzimajući u obzir sve dijelove operativnog ciklusa, kao što su vremena kada je uređaj isključen, i kada radi u praznom hodu, zajedno s vremenom aktivnog korištenja).

NAPOMENA

Zbog kontinuiranog programa istraživanja i razvoja tvrtke HITACHI, ovdje navedene specifikacije mogu se promijeniti bez prethodne najave.

JAMSTVO

Jamčimo da Hitachi električni alat udovoljava zakonskim propisima. Ovo jamstvo ne pokriva oštećenja nastala pogrešnom uporabom, zloporabom, ili normalnim trošenjem. U slučaju prigovora, nerastavljen električni alat zajedno s POTVRDOM O JAMSTVU na kraju ovih uputa pošaljite ovlaštenom Hitachi servisu.

ЗАГАЛЬНІ ІНСТРУКЦІ БЕЗПЕКИ ЕЛЕКТРИЧНОГО ІНСТРУМЕНТУ

⚠ ПОПЕРЕДЖЕННЯ

Прочитайте всі правила безпеки та вказівки.

Невиконання цих правил та інструкцій може призвести до удару струмом, пожежі та/або серйозної травми.

Збережіть всі інструкції та правила для подальшого користування.

Термін «електричний інструмент» у правилах позначає ваш електричний автоматичний інструмент, що працює від мережі (з дротом), або електричний інструмент, що працює на батарейках (бездротовий).

1) Безпека робочого місця

a) Стежте за чистотою і правильним освітленням робочого місця.

Захаращені або темні ділянки так і «чекають» на нещасний випадок.

b) Не працюйте автоматичними інструментами там, де повітря насичене вибухонебезпечними речовинами, такими як горючі рідини, гази або пил.

Автоматичні інструменти висікають іскри, від яких можуть зайнятися пил або випари.

c) Під час роботи автоматичним інструментом не підпускайте до себе дітей і просто бажаних подивитися на вашу роботу.

Якщо вас відволікатимуть, ви можете втратити контроль над інструментом.

2) Безпека електропристрою

a) Штепсельна виделка автоматичного інструменту мусить підходити до розетки електромережі.

Ніколи ніяким чином не змінюйте виделку. Не користуйтеся жодними насадками-адаптерами для заземлених автоматичних інструментів.

Незмінені штепсельні виделки та відповідні їм розетки зменшують ризик удару електрострумом.

b) Не торкайтеся тілом заземлених предметів або поверхонь, таких як труби, батареї опалення і холодильники.

Якщо ви торкнетесь тілом заземленого предмету, це збільшує ризик удару струмом.

c) Не допускайте, щоб на автоматичні інструменти потрапляли дощ або волога.

Вода, яка потрапила до автоматичного інструмента, підвищує ризик удару струмом.

d) Обережно поводьтеся зі шнуром. Ніколи не несіть інструмент на шнурі, не волочіть його за шнур і не витягайте штепсельну виделку з розетки, тягнучи за шнур.

Бережіть шнур від тепла, олій, гострих поверхонь та рухомих деталей.

Пошкоджені або заплутані шнури збільшують ризик ураження електрострумом.

e) Працюючи автоматичним інструментом просто неба, користуйтеся подовжувачами, пристосованими для застосування просто неба.

Користування шнуром, пристосованим до користування просто неба, знижує ризик ураження струмом.

f) Якщо не уникнути роботи у вологому середовищі, користуйтеся джерелом живлення із пристроєм захисту від замикання на землю.

Пристрій захисту від замикання на землю знижує ризик удару струмом.

3) Особиста безпека

a) Не втрачайте пильності, стежте за тим, що робите, і користуйтеся здоровим глуздом під час роботи автоматичним інструментом.

Не працюйте автоматичним інструментом, коли ви втомлені або знаходитеся під дією наркотиків, алкоголю або ліків.

Мить неуваги під час роботи автоматичним інструментом може спричинити важку травму.

b) Користуйтеся засобами індивідуального захисту. Завжди користуйтеся засобами для захисту очей.

Засоби індивідуального захисту, такі як респиратор, черевики із протекторами, каска або беруші у відповідних умовах зменшать ризик травмування.

c) Запам'ятайте випадковому увімкненню. Переконайтеся, що перемикач знаходиться в положенні «вимкнено», перш ніж підключитися до джерела живлення і/або акумулятора, взятися за інструмент або переносити його.

Якщо переносити автоматичні інструменти увімкненими або тримаючи палець на перемикачі, це може стати причиною нещасного випадку.

d) Зніміть будь-які регулюючі ключі або блокатори, перш ніж вмикати інструмент.

Якщо регулюючий ключ або блокатор лишити прикріпленим до частини інструмента, яка обертається, це може спричинити травму.

e) Не тягніться і не перехилийтеся, працюючи з інструментом. Завжди надійно стійте на ногах і зберігайте рівновагу.

Це надає кращий контроль над автоматичним інструментом у несподіваних ситуаціях.

f) Носіть правильний робочий одяг. Не носіть широкий одяг або ювелірні прикраси. Тримайте волосся, одяг і рукавички подалі від рухомих частин.

Широкий одяг, ювелірні прикраси або довге волосся може потрапити до рухомих частин.

g) Якщо у наявності є пристрій для збирання пилу, скористуйтеся ним за умови, що він правильно підключений і працює.

Користування пристроєм для збирання пилу може знизити небезпеки, пов'язані із накопиченням пилу.

4) Експлуатація і догляд за автоматичним інструментом

a) Не застосовуйте надмірну силу до автоматичного інструменту. Для виконання різних видів робіт підбирайте відповідні інструменти.

Правильно підібраний автоматичний інструмент краще виконає роботу і гарантуватиме більше безпеки.

b) Не користуйтеся автоматичним інструментом, якщо перемикач не працює.

Будь-який автоматичний інструмент, який неможливо контролювати перемикачем, є небезпечним. Його слід полагодити.

c) Відключіть виделку з джерела живлення і/або акумулятор від автоматичного інструменту, перш ніж будь-що регулювати, змінювати аксесуари або зберігати автоматичні інструменти.

Ці заходи безпеки знижують ризик випадково увімкнути автоматичний інструмент.

- d) Зберігайте інструменти у місцях, недоступних для дітей, і не дозволяйте людям, не ознайомленим із автоматичними інструментами і цими інструкціями, користуватися автоматичним інструментом. Автоматичні інструменти є небезпечними в руках невідготованих користувачів.
- e) Доглядайте за електричними інструментами. Перевіряйте, чи не зсунулися і чи не зігнулися рухомі частини, чи не зламалися окремі деталі, а також чи не трапилося якихось небажаних змін, які можуть погано вплинути на роботу інструмента. Якщо автоматичний інструмент пошкоджений, його слід полагодити перед подальшим користуванням. Багато нещасних випадків трапляється через поганий догляд за автоматичними інструментами.
- f) Вчасно чистьте і загострюйте інструменти для різання. Інструменти для різання, за якими правильно доглядають і які вчасно підточують, рідше згинаються, і їх легше контролювати.
- g) Користуйтеся автоматичним інструментом, аксесуарами і насадками згідно цих інструкцій, враховуючи робочі умови та завдання. Застосуйте різні автоматичні інструменти для різних видів робіт. Невідповідність інструмента і застосування може створити небезпечну ситуацію.
- 5) Обслуговування
- a) Обслуговувати ваш автоматичний інструмент може лише кваліфікований технік, замінюючи деталі лише на ідентичні. Це гарантуватиме безпеку автоматичного інструмента.

ЗАСТЕРЕЖЕННЯ

Не підпускайте до інструменту дітей і неповносправних осіб. Коли інструментом не користуються, його слід зберігати в місцях, недоступних для дітей та неповносправних осіб.

ПРАВИЛА БЕЗПЕКИ ЩОДО ВИКОРИСТАННЯ ВІДБІЙНОГО МОЛОТКА

1. Використовуйте пристосування для захисту слуху. Вплив шуму може призвести до втрати слуху.
2. Використовуйте додаткову рукоятку(-и), якщо поставляється разом з інструментом. Втрата контролю може призвести до травми.
3. Тримайте електроінструмент лише за відповідні ручки з ізоляцією, оскільки ріжуча насадка може зачепити приховані електричні дроти або власний шнур живлення. При контакті ріжучої насадки з проводкою, що знаходиться під напругою, неізольовані металеві частини електроінструменту можуть проводити електричний струм, який призведе до ураження оператора.

ДОДАТКОВІ ПРАВИЛА БЕЗПЕКИ







1. Переконайтеся, що джерело живлення, яким ви будете користуватися, відповідає вимогам до живлення, зазначеним на наклейці на корпусі виробу.

2. Переконайтеся, що перемикач живлення знаходиться в положенні ВИМКНЕНО. Якщо штепсельна вилка підключена до розетки, коли перемикач знаходиться в положенні УВИМКНЕНО, інструмент негайно почне працювати, а це може призвести до нещасного випадку.
3. Коли робоча поверхня знаходиться далеко від джерела живлення, користуйтеся подовжувачем достатньої товщини і номінальної потужності. Подовжувач мусить бути настільки коротким, настільки й практичним.
4. Пристрій захисту від замикання на землю Рекомендовано завжди використовувати пристрій захисту від замикання на землю з номінальним залишковим струмом 30 мА або менше.
5. Не торкайтеся насадки під час роботи і відразу після її закінчення. Насадка сильно нагрівається під час роботи і може стати причиною серйозних опіків.
6. Перед тим як почати довати або свердлити стіну, підлогу або стелю, переконайтеся в тому, що всередині не прокладені електричні кабелі або водопровідні труби.
7. Одягайте захисну маску для роботи з піднятою доторою головою.
8. Встановіть тримач насадки належним чином.
9. Перед початком роботи перевірте затягування гвинтів.
10. При роботі на високому піднесенні подбайте про безпеку людей і предметів, які можуть знаходитися внизу під робочим місцем.
11. Одягайте захисне взуття для захисту ваших ніг.

СИМВОЛИ

ПОПЕРЕДЖЕННЯ

Нижче наведено символи, які зазначаються на пристрої. Перш ніж користуватися пристроєм, ви повинні розуміти їх значення.

	H90SG : Відбійний молоток
	Прочитайте всі правила безпеки та вказівки.
	Лише для країн ЄС Не викидайте електричні інструменти із побутовими відходами! Згідно європейської директиви 2002/96/ЄС про відходи електронного та електричного виробництва і її запровадження згідно місцевих законів електроінструменти, які відслужили робочий строк, слід утилізувати окремо і повертати до установ, що займаються екологічною переробкою брухту.
	Перемикач УВИМК.
	Перемикач ВИМК.
	Відключіть штепсельну вилку від електричної розетки
	Електричний пристрій класу II

СТАНДАРТНІ АКСЕСУАРИ

Окрім основного пристрою (1), до комплекту входять аксесуари, перелік яких представлено нижче.

- Шестиграний ключ М6..... 1
- Бічна рукоятка..... 1
- Болт..... 4

Комплект стандартного приладдя може бути змінений без попередження.

ОБЛАСТІ ЗАСТОСУВАННЯ

Цей відбійний молоток призначений для руйнування бетону, вирубки бетону, нарізування канавок, різання арматури, прокладання трубопроводу та електропроводки, монтажу санітарно-технічних споруд, установки механічного обладнання, прокладання водопроводу і дренажних робіт, робіт всередині приміщення, будівництва портових споруд та інших будівельних робіт.

ТЕХНІЧНІ ХАРАКТЕРИСТИКИ

Напруга (за регіонами)	(110 В, 220 В, 230 В, 240 В) ~
Споживана потужність	110 В: 1670 Вт 220 В, 230 В, 240 В: 2000 Вт
Частота ударів при повному навантаженні	1000 мин ⁻¹
Вага (без шнура)	32 кг

ПРИМІТКА

Через постійні дослідження і розвиток, які здійснює компанія HITACHI, технічні характеристики можуть змінюватися без попередження.

УСТАНОВКА ТА ЕКСПЛУАТАЦІЯ

Операція	Малюнок	Сторінка
Установка бічної рукоятки	1	82
Установка хвостовиків пневмоінструменту та інструментів зі стандартними шестиграними хвостовиками	2	82
Установка стандартних шестиграних хвостовиків та хвостовиків без буртика з пазом для фіксації	3	82
Функціонування пускового перемикача	4	83
Використання відбійного молотка *	5	83
Заміна вугільних щіток	6	83
Вибір аксесуарів	—	84

* Використовуйте даний відбійний молоток, застосовуючи його власну вагу. Ефективність експлуатації не покращиться навіть при сильному натисненні або ударі інструментом по робочій поверхні. Утримуйте даний відбійний молоток із зусиллям, яке буде достатнім тільки для того, щоб протидіяти віддачі.

Інструмент має амортизовану рукоятку, таким чином під час роботи вібрація від удару не передається оператору.

Під час експлуатації відбійного молотка не тисніть на рукоятку занадто сильно.

ОБЕРЕЖНО

Іноді внаслідок загустіння мастила змінний інструмент відбійного молотка не починає здійснювати ударні, зворотно-поступальні рухи навіть при працюючому двигуні.

Якщо відбійний молоток експлуатується в умовах низьких температур або після довгого простою, слід розігріти його, попрацювавши протягом п'яти хвилин на холостому ходу.

ЗАМІНА МАСТИЛА

Даний відбійний молоток має повністю герметичну конструкцію для захисту від пилу і витікання мастила. Тому відбійний молоток може довгий період часу експлуатуватися без повторної заміни мастила. Заміну мастила слід проводити, як зазначено нижче.

Період заміни мастила

Після придбання замініть мастило через кожні 6 місяців експлуатації. При необхідності придбання мастила зверніться до уповноваженого сервісного центру.

ТЕХНІЧНЕ ОБСЛУГОВУВАННЯ І ПЕРЕВІРКА

ОБЕРЕЖНО

Для того щоб уникнути серйозних пошкоджень, обов'язково переконайтеся в тому, що вимикач живлення знаходиться в положенні «Вимк.», і від'єднайте вилку від розетки.

1. Перевірка змінного інструменту

У разі застосування тупого змінного інструменту, це може стати причиною несправності у роботі двигуна і зниження ефективності, без зволікання замініть його на новий або заточіть, як тільки помітите зношення.

2. Огляд кріпильних гвинтів

Регулярно оглядайте всі кріпильні гвинти і перевіряйте їх належну затяжку. При ослабленні будь-яких гвинтів, негайно затягніть їх повторно. Невиконання цієї вимоги може призвести до серйозної небезпеки.

3. Перевірка фіксатора

Внаслідок інтенсивної експлуатації фіксатор може послабити фіксацію. Завжди звертайте особливу увагу на належну роботу фіксатора для надійного закріплення ділянки хвостовика приналежності. При виявленні найменших ознак зношення відправте даний відбійний молоток в уповноважений сервісний центр для проведення технічного обслуговування.

4. Технічне обслуговування двигуна

Головним компонентом електроінструменту є обмотка двигуна. Приділяйте належну увагу тому, щоб обмотку не було пошкоджено та/або до неї не потрапило мастило або вода.

5. Огляд вугільних щіток (Мал. 6)

В даному двигуні використовуються вугільні щітки, які є витратними матеріалами. Коли щітка наблизиться до «межі зносу» Ⓢ або зрівняється з ним, можуть початися перебої в роботі двигуна.

Якщо двигун оснащений автоматичною вугільною щіткою, він припинить роботу автоматично. У цей час замініть обидві вугільні щітки на нові, що мають той самий номер Ⓢ, як зазначено на Мал. 6. Крім того, завжди тримайте вугільні щітки в чистоті та перевіряйте, щоб вони вільно переміщувалися всередині держаків.

ОБЕРЕЖНО

Під час роботи і догляду слід брати до уваги місцеві норми і стандарти.

ГАРАНТІЯ

Ми гарантуємо, що автоматичні інструменти Hitachi виготовлені згідно місцевих вказівок. Ця гарантія не розповсюджується на дефекти або пошкодження через зловживання, неправильне користування або звичайне спрацювання. Якщо ви маєте скарги, будь ласка, надішліть автоматичний інструмент, не розбираючи його, із ГАРАНТІЙНИМ СЕРТИФІКАТОМ, який знаходиться в кінці інструкції, до авторизованого сервісного центру Hitachi.

Інформація про шум та вібрацію

Виміряні величини визначені згідно EN60745 і визнано такими, що відповідають ISO 4871.

Вимірний рівень потужності звуку в співвідношенні A: 102 дБ (A)

Вимірний рівень тиску звуку в співвідношенні A: 82 дБ (A)

Похибка K: 3 дБ (A)

Носіть пристрій захисту органів слуху.

Повне значення вібрації (триаксіальна векторна сума) визначена згідно EN60745.

Видовбування бетону:

Величина вібрації $a_{h, Cheq} = 7,7 \text{ м/с}^2$

Похибка K = 1,5 м/с^2

Зазначений рівень вібрації був вимірний згідно стандартного тесту і може бути використаний при порівнянні інструментів між собою. Він може використовуватися для первинного визначення впливу.

ПОПЕРЕДЖЕННЯ

- Вібрація під час справжнього користування може відрізнятись від заявленої, залежно від способу застосування інструменту.
- Визначте заходи безпеки для оператора згідно практичного застосування (беручи до уваги всі частини робочого циклу, такі як вимикання інструменту і його роботи вхолосту на додаток до виконання робочих завдань).

ПРИМІТКА

Через постійні дослідження і розвиток, які здійснює компанія HITACHI, технічні характеристики можуть змінюватися без попередження.

ОБЩИЕ ПРАВИЛА БЕЗОПАСНОСТИ ПРИ РАБОТЕ С ЭЛЕКТРОИНСТРУМЕНТОМ

⚠ ПРЕДУПРЕЖДЕНИЕ

Прочтите все правила безопасности и инструкции. Не выполнение правил и инструкций может привести к поражению электрическим током, пожару и/или серьезной травме.

Сохраняйте все правила и инструкции на будущее.

Термин «электроинструмент» в контексте всех мер предосторожности относится к эксплуатируемому вами электроинструменту с питанием от сети (с сетевым шнуром) или электроинструменту с питанием от аккумуляторной батареи (беспроводному).

1) Безопасность на рабочем месте

- a) Поддерживайте чистоту и хорошее освещение на рабочем месте.

Беспорядок и плохое освещение приводят к несчастным случаям.

- b) Не используйте электроинструменты во взрывоопасных окружающих условиях, например, в непосредственной близости огнеопасных жидкостей, горючих газов или легковоспламеняющейся пыли.

Электроинструменты порождают искры, которые могут воспламенить пыль или испарения.

- c) Держите детей и наблюдающих на безопасном расстоянии во время эксплуатации электроинструмента.

Отвлечение внимания может стать для вас причиной потери управления.

2) Электробезопасность

- a) Сетевые вилки электроинструментов должны соответствовать сетевой розетке.

Никогда не модифицируйте штепсельную вилку никоим образом.

Не используйте никакие адаптерные переходники с заземленными (замкнутыми на землю) электроинструментами.

Немодифицированные штепсельные вилки и соответствующие им сетевые розетки уменьшат опасность поражения электрическим током.

- b) Не прикасайтесь телом к заземленным поверхностям, например, к трубопроводам, радиаторам, кухонным плитам и холодильникам.

Если ваше тело соприкоснется с заземленными поверхностями, возрастет опасность поражения электрическим током.

- c) Не подвергайте электроинструменты действию воды или влаги.

При попадании воды в электроинструмент возрастет опасность поражения электрическим током.

- d) Правильно обращайтесь со шнуром. Никогда не переносите электроинструмент, взявшись за шнур, не тяните за шнур и не дергайте за шнур с целью отсоединения электроинструмента от сетевой розетки.

Располагайте шнур подальше от источников тепла, нефтепродуктов, предметов с острыми кромками и движущихся деталей.

Поврежденные или запутанные шнуры увеличивают опасность поражения электрическим током.

- e) При эксплуатации электроинструмента вне помещений используйте удлинительный шнур, предназначенный для использования вне помещения.

Использование шнура, предназначенного для работы вне помещений, уменьшит опасность поражения электрическим током.

- f) При эксплуатации электроинструмента во влажной среде используйте устройство защитного отключения источника питания.

Использование устройства защитного отключения уменьшит опасность поражения электрическим током.

3) Личная безопасность

- a) Будьте готовы к неожиданным ситуациям, внимательно следите за своими действиями и руководствуйтесь здравым смыслом при эксплуатации электроинструмента.

Не используйте электроинструмент, когда вы устали или находитесь под влиянием наркотиков, алкоголя или лекарственных препаратов.

Мгновенная потеря внимания во время эксплуатации электроинструментов может привести к серьезной травме.

- b) Используйте индивидуальные средства защиты. Всегда надевайте средства защиты глаз.

Защитное снаряжение, например, противовылевой респиратор, защитная обувь с нескользкой подошвой, защитный шлем-каска или средства защиты органов слуха, используемые для соответствующих условий, уменьшат травмы.

- c) Избегайте непреднамеренного включения двигателя. Убедитесь в том, что выключатель находится в положении выключения

перед подниманием, переноской или подсоединением к сетевой розетке и/или портативному батарейному источнику питания. Переноска электроинструментов, когда вы держите палец на выключателе, или подсоединение электроинструментов к сетевой розетке, когда выключатель находится в положении включения, приводит к несчастным случаям.

- d) Снимите все регулировочные или гаечные ключи перед включением электроинструмента.

Гаечный или регулировочный ключ, оставленный прикрепленным к вращающейся детали электроинструмента, может привести к получению травмы.

- e) Не теряйте устойчивость. Все время имейте точку опоры и сохраняйте равновесие.

Это поможет лучше управлять электроинструментом в непредвиденных ситуациях.

- f) Одевайтесь надлежащим образом. Не надевайте просторную одежду или ювелирные изделия. Держите волосы, одежду и перчатки как можно дальше от движущихся частей.

Просторная одежда, ювелирные изделия или длинные волосы могут попасть в движущиеся части.

- g) Если предусмотрены устройства для присоединения приспособлений для отвода и сбора пыли, убедитесь в том, что они присоединены и используются надлежащим образом.

Использование данных устройств может уменьшить опасности, связанные с пылью.

4) Эксплуатация и обслуживание электроинструментов

a) Не перегружайте электроинструмент. Используйте надлежащий для вашего применения электроинструмент.

Надлежащий электроинструмент будет выполнять работу лучше и надежнее в том режиме работы, на который он рассчитан.

b) Не используйте электроинструмент с неисправным выключателем, если с его помощью нельзя будет выключить и выключить инструмент.

Каждый электроинструмент, которым нельзя управлять с помощью выключателя, будет представлять опасность, и его будет необходимо отсоединить.

c) Отсоедините штепсельную вилку от источника питания и/или портативный батарейный источник питания от электроинструмента перед началом выполнения какой-либо из регулировок, перед сменой принадлежностей или хранением электроинструментов.

Такие профилактические меры безопасности уменьшат опасность непреднамеренного включения двигателя электроинструмента.

d) Храните неиспользуемые электроинструменты в недоступном для детей месте и не разрешайте людям, не умеющим обращаться с электроинструментом или не изучившим данное руководство, работать с электроинструментом.

Электроинструменты представляют опасность в руках неподготовленных пользователей.

e) Содержите электроинструменты в исправности. Проверьте, нет ли несоосности или заедания движущихся частей, повреждения деталей или каного-либо другого обстоятельства, которое может повлиять на функционирование электроинструмента.

При наличии повреждения отремонтируйте электроинструмент перед его эксплуатацией. Большое количество несчастных случаев связано с плохим обслуживанием электроинструментов.

f) Содержите режущие инструменты остро заточенными и чистыми.

Надлежащим образом содержащиеся в исправности режущие инструменты с острыми режущими кромками будут меньше заедать и будут легче в управлении.

g) Используйте электроинструмент, принадлежностей, насадки и т.п. в соответствии с данным руководством, принимая во внимание условия и объем выполняемой работы.

Использование электроинструмента для выполнения работ не по прямому назначению может привести к опасной ситуации.

5) Обслуживание

a) Обслуживание вашего электроинструмента должно выполняться квалифицированным представителем ремонтной службы с использованием только идентичных запасных частей.

Это обеспечит сохранность и безопасность электроинструмента.

МЕРЫ ПРЕДОСТОРОЖНОСТИ

Держите подальше от детей и немощных людей.

Если инструменты не используются, их следует хранить в недоступном для детей и немощных людей месте.

ПРЕДОСТЕРЕЖЕНИЯ ОТ ОПАСНОСТИ ПРИ ИСПОЛЬЗОВАНИИ ОТБойНОГО МОЛОТКА

1. **Одевайте средства защиты органов слуха.** Воздействие шума может привести к потере слуха.
2. **Используйте вспомогательные рукоятки, если они прилагаются к инструменту.** Потеря управления инструментом может привести к травме.
3. **При выполнении операций, во время которых режущая насадка может контактировать со скрытой проводной или шнуром питания, держите электроинструмент за изолированные поверхности захвата.** При контакте режущей насадки с проводкой, находящейся под напряжением, неизолированные металлические части электроинструмента могут проводить электрический ток, который приведет к поражению оператора.

ДОПОЛНИТЕЛЬНЫЕ УКАЗАНИЯ ПО ОБЕСПЕЧЕНИЮ БЕЗОПАСНОСТИ

1. Проследите за тем, чтобы используемый источник электропитания соответствовал требованиям к источнику электропитания, указанному на типовой табличке изделия.
2. Убедитесь в том, что переключатель находится в положении «Выкл.».
Если вы вставляете штепсель в розетку, а переключатель находится в положении «Вкл.», инструмент немедленно заработает, что может стать причиной серьезной травмы.
3. Когда рабочая площадка удалена от источника электропитания, пользуйтесь удлинителем, который должен иметь требуемую площадь поперечного сечения и обеспечивать работу инструмента заданной мощности. Разматывайте удлинитель только на реально необходимую для данного конкретного применения длину.
4. Устройство защитного отключения
Рекомендуется всегда использовать устройство защитного отключения источника питания с номинальным остаточным током, равным 30 мА или менее.
5. Не дотрагивайтесь до насадки во время работы и сразу после ее окончания. Насадка сильно нагревается во время работы и может стать причиной серьезных ожогов.
6. Перед тем как начать долбить или сверлить стену, пол или потолок, убедитесь в том, что внутри не проложены электрические кабели или водопроводные трубы.
7. Надевайте защитную маску для работы с поднятой вверх головой.
8. Установите держатель насадки надлежащим образом.
9. Перед началом работы проверьте затяжку винтов.
10. При работе на высоком возвышении позаботьтесь о безопасности людей и предметов, которые могут находиться внизу под рабочим местом.
11. Надевайте защитную обувь для защиты ваших ног.

СИМВОЛЫ

ПРЕДУПРЕЖДЕНИЕ

Ниже приведены символы, используемые для устройства. Перед началом работы обязательно убедитесь в том, что вы понимаете их значение.

	H90SG : Отбойный молоток
	Прочтите все правила безопасности и инструкции.
	Только для стран ЕС Не выкидывайте электроприборы вместе с обычным мусором! В соответствии с европейской директивой 2002/96/ЕС об утилизации старых электрических и электронных приборов и в соответствии с местными законами электроприборы, бывшие в эксплуатации, должны утилизироваться отдельно безопасным для окружающей среды способом.
	Переключатель ВКЛ.
	Переключатель ВЫКЛ.
	Отсоедините штепсельную вилку от электрической розетки
	Электроинструмент класса II

УСТАНОВКА И ЭКСПЛУАТАЦИЯ

Операция	Рисунок	Страница
Установка боковой рукоятки	1	82
Установка хвостовиков пневмоинструмента и инструментов со стандартными шестигранными хвостовиками	2	82
Установка стандартных шестигранных хвостовиков и хвостовиков без буртика с пазом для фиксации	3	82
Функционирование пускового переключателя	4	83
Использование отбойного молотка *	5	83
Замена угольных щеток	6	83
Выбор принадлежностей	—	84

* Эксплуатируйте данный отбойный молоток, используя его собственный вес. Эффективность эксплуатации не улучшится даже при сильном надавливании или ударе им по рабочей поверхности. Удерживайте данный отбойный молоток с усилием, которое будет достаточным только для того, чтобы противодействовать силе отдачи.

Инструмент имеет амортизированную рукоятку, таким образом во время работы вибрация от удара не передается оператору.

Эксплуатируя отбойный молоток, сильно не давите на рукоятку.

ОСТОРОЖНО

Иногда, вследствие загустевания масла, сменный инструмент отбойного молотка не начинает совершать ударные, возвратно-поступательные движения даже при работающем двигателе.

Если отбойный молоток эксплуатируется в условиях низких температур или после долгого простоя, следует разогреть его, поработав в течение пяти минут на холостом ходу.

ЗАМЕНА СМАЗКИ

Данный отбойный молоток имеет полностью герметичную конструкцию для защиты от пыли и вытекания смазки. Поэтому отбойный молоток может долгий период времени эксплуатироваться без повторной смазки. Замена смазки производится, как описано ниже.

Период замены смазки

После приобретения производите замену смазки через каждые 6 месяцев эксплуатации. Обратитесь в ближайший уполномоченный сервисный центр по поводу замены смазки.

ТЕХНИЧЕСКОЕ ОБСЛУЖИВАНИЕ И ОСМОТР

ОСТОРОЖНО

Для того чтобы избежать серьезной травмы, обязательно убедитесь в том, что выключатель питания находится в положении «Выкл.», и отсоедините вилку от сетевой розетки.

1. Проверка сменного инструмента

Поскольку использование изношенной принадлежности, как например, пирамидального долота, резца и т.п., приведет к снижению производительности и, возможно, к сбоям в работе двигателя, без промедления заточите принадлежность или замените ее новой принадлежностью, как только заметите износ.

СТАНДАРТНЫЕ ПРИНАДЛЕЖНОСТИ

В дополнение к основному инструменту (1) комплект включает дополнительные принадлежности, перечень которых представлен ниже.

- Ключ торцевой для внутреннего шестигранника М6..... 1
- Боковая рукоятка..... 1
- Болт..... 4

Состав и тип стандартных принадлежностей может быть изменен без предварительного уведомления.

НАЗНАЧЕНИЕ

Данный отбойный молоток предназначен для разрушения бетона, вырубки бетона, выполнение углублений, резки арматуры, прокладки трубопровода и электропроводки, монтажа санитарно-технических сооружений, установки механического оборудования, прокладки водопровода и дренажных работ, работ внутри помещения, строительства портовых сооружений и прочих строительных работ.

ТЕХНИЧЕСКИЕ ХАРАКТЕРИСТИКИ

Напряжение (по регионам)	(110 В, 220 В, 230 В, 240 В) ~
Потребляемая мощность	110 В: 1670 Вт 220 В, 230 В, 240 В: 2000 Вт
Частота ударов при полной нагрузке	1000 мин ⁻¹
Вес (без шнура)	32 кг

ПРИМЕЧАНИЕ

На основании постоянных программ исследования и развития компания HITACHI оставляет за собой право на изменение указанных здесь технических данных без предварительного уведомления.

2. Осмотр крепежных винтов

Регулярно выполняйте осмотр всех крепежных винтов и проверяйте их надлежащую затяжку. При ослаблении каких-либо винтов немедленно затяните их повторно. Невыполнение этого требования может привести к серьезной опасности.



3. Проверка фиксатора

Вследствие интенсивной эксплуатации фиксатор может ослабить фиксацию. Всегда обращайтесь особое внимание на надлежащее срабатывание фиксатора для надежного закрепления участка хвостовика принадлежности. При обнаружении малейших признаков износа доставьте данный отбойный молоток в уполномоченный сервисный центр для проведения технического обслуживания.

4. Обслуживание двигателя

Обмотка двигателя представляет собой «сердце» электроинструмента. Соблюдайте надлежащие меры предосторожности для защиты обмотки от повреждений и/или попадания на нее влаги, масла или воды.

5. Осмотр угольных щеток (рис. 6)

В двигателе используются угольные щетки, которые постепенно изнашиваются. Когда щетки приближаются к «пределу износа»  или сравняются с ним, могут начаться перебои в работе двигателя. Если двигатель оснащен отключающейся угольной щеткой, он прекратит работу автоматически. В это время замените обе угольные щетки новыми, имеющими тот же номер , как показано на рис. 6. Кроме того, всегда содержите угольные щетки в чистоте и обязательно следите за тем, чтобы они могли свободно скользить в щеткодержателях.

ОСТОРОЖНО

При использовании или техобслуживании инструмента всегда следите за выполнением всех правил и норм безопасности.

ГАРАНТИЯ

Мы гарантируем соответствие автоматических инструментов Hitachi нормативным/национальным нормам. Данная гарантия не распространяется на дефекты или ущерб, возникший вследствие неправильного использования или ненадлежащего обращения, а также нормального износа. В случае подачи жалобы отправляйте автоматический инструмент в неразобранном состоянии вместе с ГАРАНТИЙНЫМ СЕРТИФИКАТОМ, который находится в конце инструкции по обращению, в уполномоченный центр обслуживания Hitachi.

Информация, касающаяся создаваемого шума и вибрации

Измеряемые величины были определены в соответствии со стандартом EN60745 и заявлены в соответствии с ISO 4871.

Измеренный средневзвешенный уровень звуковой мощности: 102 дБ (А).

Измеренный средневзвешенный уровень звукового давления: 82 дБ (А).

Погрешность К: 3 дБ (А).

Надевайте наушники.

Общие значения вибрации (сумма векторов триаксиального кабеля) определяются в соответствии с EN60745.

Выборка бетона:

Величина вибрации a_{hv} , $Ch_{eq} = 7,7 \text{ м/с}^2$

Погрешность К = $1,5 \text{ м/с}^2$

Заявленное суммарное значение вибрации было измерено в соответствии со стандартным методом испытаний и может применяться для сравнения инструментов.

Оно также может использоваться для предварительной оценки воздействия.

ПРЕДУПРЕЖДЕНИЕ

- Уровень вибрации во время фактического использования электроинструмента может отличаться от заявленного суммарного значения, в зависимости от способа использования устройства.
- Определить меры предосторожности для защиты оператора, которые основаны на расчете воздействия при фактических условиях использования (принимая во внимание все периоды цикла эксплуатации, то есть когда инструмент выключен, работает на холостом ходу, а также время запуска).

ПРИМЕЧАНИЕ

На основании постоянных программ исследования и развития компания HITACHI оставляет за собой право на изменение указанных здесь технических данных без предварительного уведомления.

1

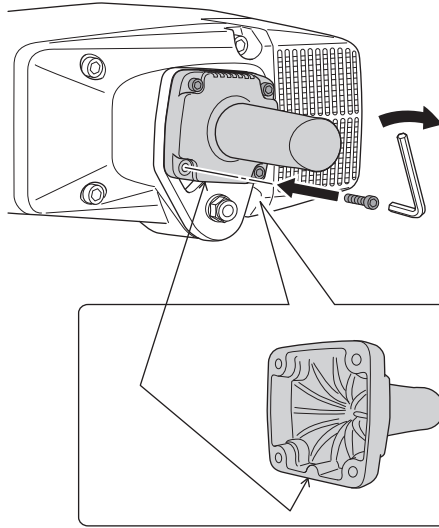

2

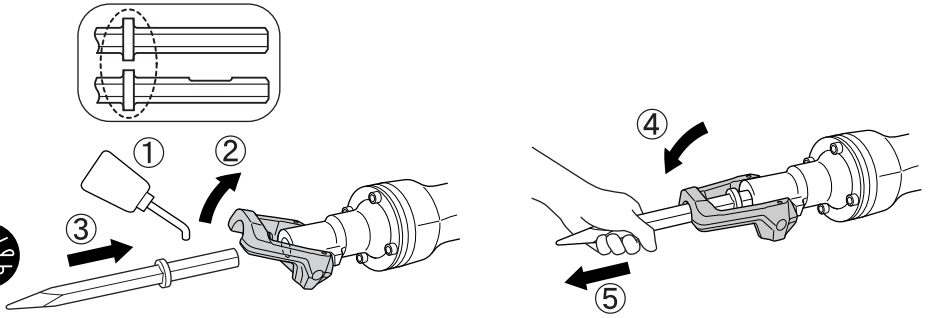

3

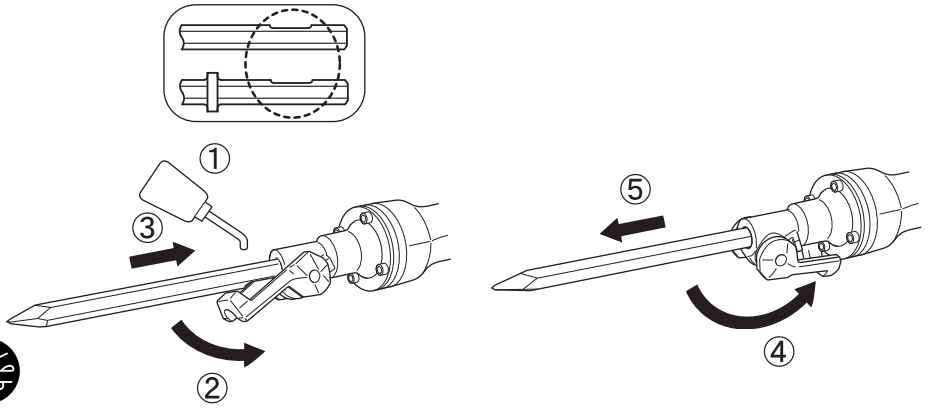

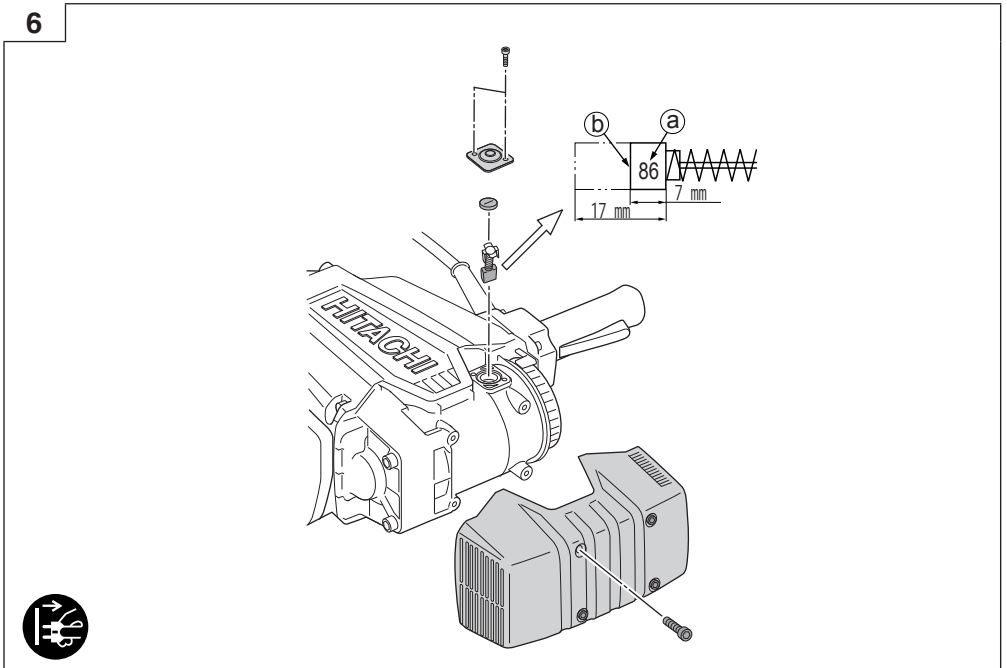
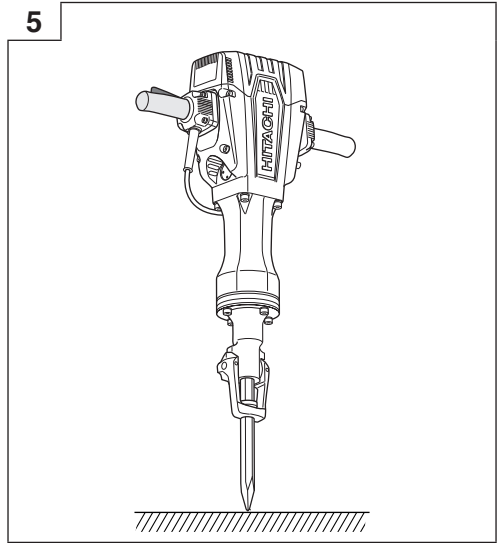
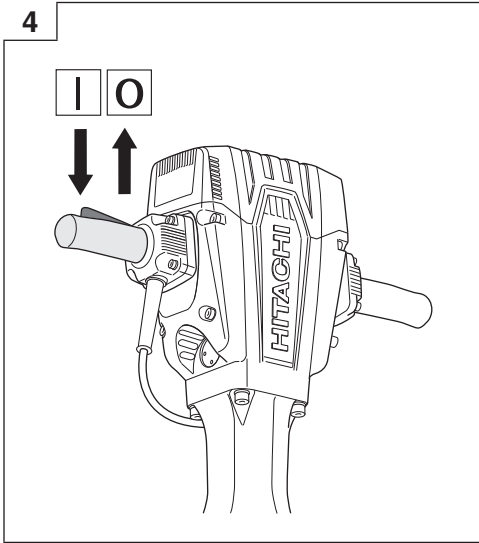

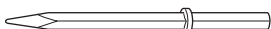

410mm : 996372
520mm : 985230

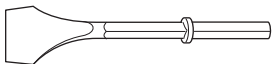

W75x520mm : 985232

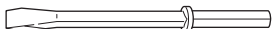

520mm : 985231



200mm : 305880

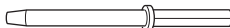

395mm : 308092

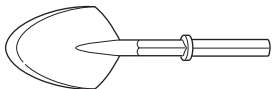

546mm : 985233

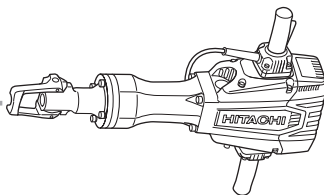

944459

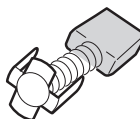

999086

<p>English</p> <p>GUARANTEE CERTIFICATE</p> <ol style="list-style-type: none"> Model No. Serial No. Date of Purchase Customer Name and Address Dealer Name and Address (Please stamp dealer name and address) 	<p>Dansk</p> <p>GARANTIBEVIS</p> <ol style="list-style-type: none"> Modelnummer Serienummer Købsdato Kundes navn og adresse Forhandlers navn og adresse (Indstæmp stempel med forhandlers navn og adresse) 	<p>Română</p> <p>CERTIFICAT DE GARANȚIE</p> <ol style="list-style-type: none"> Model nr. Nr. de serie Data cumpărării Numele și adresa clientului Numele și adresa distribuitorului (Vă rugăm aplicați ștampila cu numele și adresa distribuitorului)
<p>Deutsch</p> <p>GARANTIESCHEIN</p> <ol style="list-style-type: none"> Modell-Nr. Serien-Nr. Kaufdatum Name und Anschrift des Kunden Name und Anschrift des Händlers (Bitte mit Namen und Anschrift des Händlers abstempeln) 	<p>Norsk</p> <p>GARANTISERTIFIKAT</p> <ol style="list-style-type: none"> Modellnr. Serienr. Kjøpsdato Kundens navn og adresse Forhandlerens navn og adresse (Vennligst stemple forhandlerens navn og adresse) 	<p>Slovenščina</p> <p>GARANCIJSKO POTRDILO</p> <ol style="list-style-type: none"> Št. modela Serijska št. Datum nakupa Ime in naslov kupca Ime in naslov prodajalca (Prosimo vtisnite žig z imenom in naslovom prodajalca)
<p>Français</p> <p>CERTIFICAT DE GARANTIE</p> <ol style="list-style-type: none"> No. de modèle No de série Date d'achat Nom et adresse du client Nom et adresse du revendeur (Cachet portant le nom et l'adresse du revendeur) 	<p>Suomi</p> <p>TAKUUTODISTUS</p> <ol style="list-style-type: none"> Malli nro Sarja nro Ostoväivämaaää Asiakkaan nimi ja osoite Myyjän nimi ja osoite (Leimaa myyjän nimi ja osoite) 	<p>Slovenčina</p> <p>ZÁRUČNÝ LISTA</p> <ol style="list-style-type: none"> Č. modelu Sériové č. Dátum zakúpenia Meno a adresa zákazníka Názov a adresa predajcu (Pečiatka s názvom a adresou predajcu)
<p>Italiano</p> <p>CERTIFICATO DI GARANZIA</p> <ol style="list-style-type: none"> Modello N° di serie Data di acquisto Nome e indirizzo dell'acquirente Nome e indirizzo del rivenditore (Si prega di apporre il timbro con questi dati) 	<p>Ελληνικά</p> <p>ΠΙΣΤΟΠΟΙΗΤΙΚΟ ΕΓΓΥΗΣΗΣ</p> <ol style="list-style-type: none"> Αρ. Μοντέλου Αύξων Αρ. Ημερομηνία αγοράς Όνομα και διεύθυνση πελάτη Όνομα και διεύθυνση μεταπωλητή (Παρακαλούμε να χρησιμοποιηθεί σφραγίδα) 	<p>Български</p> <p>ГАРАНЦИОНЕН СЕРТИФИКАТ</p> <ol style="list-style-type: none"> Модел № Сериен № Дата за закупуване Име и адрес на клиента Име и адрес на търговеца (Моля, отпечатайте името и адрес на дилъра)
<p>Nederlands</p> <p>GARANTIEBEWIJS</p> <ol style="list-style-type: none"> Modelnummer Serienummer Datum van aankoop Naam en adres van de gebruiker Naam en adres van de handelaar (Stempel a.u.b. naam en adres vande handelaar) 	<p>Polski</p> <p>GWARANCJA</p> <ol style="list-style-type: none"> Model Numer seryjny Data zakupu Nazwa klienta i adres Nazwa dealera i adres (Pieczęć punktu sprzedaży) 	<p>Srpski</p> <p>GARANTNI SERTIFIKAT</p> <ol style="list-style-type: none"> Br. modela. Serijski br. Datum kupovine Ime i adresa kupca Ime i adresa prodavca (Molimo da stavite pečat na ime i adresu trgovca)
<p>Español</p> <p>CERTIFICADO DE GARANTÍA</p> <ol style="list-style-type: none"> Número de modelo Número de serie Fecha de adquisición Nombre y dirección del cliente Nombre y dirección del distribuidor (Se ruega poner el sello del distribuidor con su nombre y dirección) 	<p>Magyar</p> <p>GARANCIA BIZONYLAT</p> <ol style="list-style-type: none"> Tipuszám Sorozatszám A vásárlás dátuma A Vásárló neve és címe A Kereskedő neve és címe (Kérjük ide elhelyezni a Kereskedő nevének és címének pecsétjét) 	<p>Hrvatski</p> <p>JAMSTVENI CERTIFIKAT</p> <ol style="list-style-type: none"> Br modela. Serijski br. Datum kupnje Ime i adresa kupca Ime i adresa trgovca (Molimo stavite pečat na ime i adresu trgovca)
<p>Português</p> <p>CERTIFICADO DE GARANTIA</p> <ol style="list-style-type: none"> Número do modelo Número do série Data de compra Nome e morada do cliente Nome e morada do distribuidor (Por favor, carimbe o nome e morada do distribuidor) 	<p>Čeština</p> <p>ZÁRUČNÍ LIST</p> <ol style="list-style-type: none"> Model č. Série č. Datum nákupu Jméno a adresa zákazníka Jméno a adresa prodejce (Prosíme o razítko se jménem a adresou prodejce) 	<p>Український</p> <p>ГАРАНТІЙНИЙ СЕРТИФІКАТ</p> <ol style="list-style-type: none"> № моделі № серії Дата придбання Ім'я і адреса клієнта Ім'я і адреса дилера (Будь ласка, поставте печатку з іменем і адресою дилера)
<p>Svenska</p> <p>GARANTICERTIFIKAT</p> <ol style="list-style-type: none"> Modellnr Serienr Inköpsdatum Kundens namn och adress Försäljarens namn och adress (Stämpla försäljarens namn och adress) 	<p>Türkçe</p> <p>GARANTİ SERTİFİKASI</p> <ol style="list-style-type: none"> Model No. Seri No. Satın Alma Tarihi Müşteri Adı ve Adresi Bayi Adı ve Adresi (Lütfen bayi adını ve adresini kaşe olarak basın) 	<p>Русский</p> <p>ГАРАНТИЙНЫЙ СЕРТИФИКАТ</p> <ol style="list-style-type: none"> Модель № Серийный № Дата покупки Название и адрес заказчика Название и адрес дилера (Пожалуйста, внесите название и адрес дилера)

HITACHI

①	
②	
③	
④	
⑤	

Hitachi Power Tools Europe GmbH

Siemensring 34, 47877 Willich 1, F. R. Germany
Tel: +49 2154 49930
Fax: +49 2154 499350
URL: <http://www.hitachi-powertools.de>

Hitachi Power Tools Netherlands B. V.

Brabanthaven 11, 3433 PJ Nieuwegein, The Netherlands
Tel: +31 30 6084040
Fax: +31 30 6067266
URL: <http://www.hitachi-powertools.nl>

Hitachi Power Tools (U. K.) Ltd.

Precedent Drive, Rooksley, Milton Keynes, MK 13, 8PJ,
United Kingdom
Tel: +44 1908 660663
Fax: +44 1908 606642
URL: <http://www.hitachi-powertools.co.uk>

Hitachi Power Tools France S. A. S.

Prac del' Eglantier 22, rue des Crerisiers Lisses, C. E.
1541,
91015 EVRY CEDEX, France
Tel: +33 1 69474949
Fax: +33 1 60861416
URL: <http://www.hitachi-powertools.fr>

Hitachi Power Tools Belgium N.V. / S.A.

Koningin Astridlaan 51, 1780 Wemmel, Belgium
Tel: +32 2 460 1720
Fax: +32 2 460 2542
URL <http://www.hitachi-powertools.be>

Hitachi Fercad Power Tools Italia S.p.A

Via Retrone 49-36077, Altavilla Vicentina (VI), Italy
Tel: +39 0444 548111
Fax: +39 0444 548110
URL: <http://www.hitachi-powertools.it>

Hitachi Power Tools Iberica, S.A.

C / Migjorn, s/n, Poligono Norte, 08226 Terrassa,
Barcelona, Spain
Tel: +34 93 735 6722
Fax: +34 93 735 7442
URL: <http://www.hitachi-powertools.es>

Hitachi Power Tools Österreich GmbH

Str. 7, Objekt 58/A6, Industriezentrum NÖ –Süd 2355
Wiener Neudorf, Austria
Tel: +43 2236 64673/5
Fax: +43 2236 63373
URL: <http://www.hitachi-powertools.at/>

Hitachi Power Tools Norway AS

Kjeller Vest 7
Postboks 124, 2007 Kjeller, Norway
Tel: (+47) 6692 6600
Fax: (+47) 6692 6650
URL: <http://www.markt.no>

Hitachi Power Tools Sweden AB

Rotebergsvagen 2B
SE-192 78 Sollentuna, Sweden
Tel: (+46) 8 598 999 00
Fax: (+46) 8 598 999 40
URL: <http://www.markt.se>

Hitachi Power Tools Denmark AS

Lillebaeltsvej 90
DK-6715 Esbjerg N, Denmark
Tel: (+45) 75 14 32 00
Fax: (+45) 75 14 36 66
URL: <http://www.markt.dk>

Hitachi Power Tools Finland OY

Tupalankatu 9
FIN-15680 Lahti, Finland
Tel: (+358) 20 7431 530
Fax: (+358) 20 7431 531
URL: <http://www.markt.fi>

Hitachi Power Tools Hungary Kft.

1106 Bogancsvirag U.5-7, Budapest, Hungary
Tel: +36 1 2643433
Fax: +36 1 2643429
URL: <http://www.hitachi-powertools.hu>

Hitachi Power Tools Polska Sp.z o.o.

ul. Gierdziejewskiego 1
02-495 Warszawa, Poland
Tel: +48 22 863 33 78
Fax: +48 22 863 33 82
URL: <http://www.hitachi-elektronarzedzia.pl>

Hitachi Power Tools Czech s.r.o.

Videnska 102,619 00 Brno, Czech
Tel: +420 547 426 598
Fax: +420 547 426 599
URL: <http://www.hitachi-powertools.cz>

Hitachi Power Tools Netherlands B.V. Moscow Branch

Kashirskoye Shosse Dom 65, 4F
115583 Moscow, Russia
Tel: +7 495 727 4460 or 4462
Fax: +7 495 727 4461
URL: <http://www.hitachi-pt.ru>

Hitachi Power Tools Romania

Str Sf. Gheorghe nr 20-Ferma, Pantelimon, Jud. Lfov
Tel: +031 805 25 77
Fax: +031 805 27 19

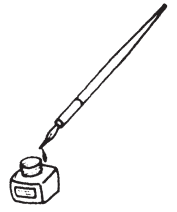

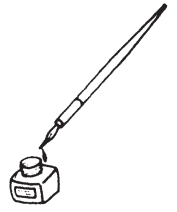

<p>English</p> <p>Object of declaration: Hitachi Demolition Hammer H90SG</p> <p>EC DECLARATION OF CONFORMITY</p> <p>We declare under our sole responsibility that this product is in conformity with standards or standardization documents EN60745-1, EN60745-2-6, EN55014-1, EN55014-2, EN61000-3-2 and EN61000-3-3 in accordance with Directives 2004/108/EC, 2006/42/EC and 2000/14/EC. This product also conforms to RoHS Directive 2011/65/EU.</p> <p>The European Standards Manager at Hitachi Koki Europe Ltd. is authorized to compile the technical file. 2000/14/EC</p> <ul style="list-style-type: none"> Type of equipment: Hand-held concrete breaker Type name: Hitachi Demolition Hammer H90SG Weight of equipment: 33 kg Conformity assessment procedure: Annex VI Notified Body: CE 0044 TÜV NORD CERT Am TÜV 1, 30519 Hannover, Germany Measured sound power level: 104 dB Guaranteed sound power level: 106 dB <p>The technical documentation is kept by the head of our design department. This declaration is applicable to the product affixed CE marking.</p>	<p>Nederlands</p> <p>Onderwerp van verklaring: Hitachi Hakhamer H90SG</p> <p>EC VERKLARING VAN CONFORMITEIT</p> <p>Wij verklaren onder eigen verantwoordelijkheid dat dit product conform de richtlijnen of gestandaardiseerde documenten EN60745-1, EN60745-2-6, EN55014-1, EN55014-2, EN61000-3-2 en EN61000-3-3 voldoet aan de eisen van bepalingen 2004/108/EC, 2006/42/EC en 2000/14/EC. Dit product voldoet ook aan de RoHS-richtlijn 2011/65/EU.</p> <p>De manager voor Europese normen van Hitachi Koki Europe Ltd. heeft de bevoegdheid tot het samenstellen van het technische bestand.</p> <ul style="list-style-type: none"> Type gereedschap: Handbetonbreekhamer Type naam: Hitachi Hakhamer H90SG Gewicht gereedschap: 33 kg Conformiteit vaststellingsprocedure: Annex VI In kennis gesteld instituut: CE0044 TÜV NORD CERT Am TÜV 1, 30519 Hannover, Duitsland Garantied geluidsdruk: 104 dB Gegarandeerde geluidsdruk: 106 dB <p>De technische documentatie wordt bijgehouden door het hoofd onze ontwerpafdeling. Deze verklaring is van toepassing op producten voorzien van de CE-markeringen.</p>
<p>Deutsch</p> <p>Gegenstand der Erklärung: Hitachi Hammer H90SG</p> <p>EG-KONFORMITÄTSERKLÄRUNG</p> <p>Wir erklären mit alleiniger Verantwortung, dass dieses Produkt den Standards oder Standardisierungsdokumenten EN60745-1, EN60745-2-6, EN55014-1, EN55014-2, EN61000-3-2 und EN61000-3-3 in Übereinstimmung mit den Direktiven 2004/108/EG, 2006/42/EG und 2000/14/EG entspricht. Dieses Produkt stimmt auch mit der RoHS-Richtlinie 2011/65/EU überein.</p> <p>Der Manager für europäische Standards bei der Hitachi Koki Europe Ltd. ist zum Verfassen der technischen Datei befugt.</p> <p>2000/14/EG</p> <ul style="list-style-type: none"> Art der Ausrüstung: Handgehaltener Betonbrecher Typname: Hitachi Hammer H90SG Gewicht der Ausrüstung: 33 kg Übereinstimmungsbeurteilungsverfahren: Annex VI Informierte Körperschaft: CE 0044 – der in TÜV NORD CERT, Am TÜV 1, 30519 Hannover, Deutschland Gemessene Schalleistungspegel: 104 dB Garantierter Schalleistungspegel: 106 dB <p>Die technische Dokumentation wird vom Leiter unserer Designabteilung aufbewahrt. Diese Erklärung gilt für Produkte, die die CE-Markierung tragen.</p>	<p>Español</p> <p>Objeto de declaración: Hitachi Martillo demoledor H90SG</p> <p>DECLARACIÓN DE CONFORMIDAD DE LA CE</p> <p>Declaramos bajo nuestra única responsabilidad que este producto está de acuerdo con las normas o con los documentos de normalización EN60745-1, EN60745-2-6, EN55014-1, EN55014-2, EN61000-3-2 y EN61000-3-3, según indican las Directivas 2004/108/CE, 2006/42/CE y 2000/14/CE. Este producto satisface también los requisitos establecidos por la Directiva 2011/65/UE (RoHS).</p> <p>El Jefe de Normas Europeas de Hitachi Koki Europe Ltd. está autorizado para recopilar archivos técnicos.</p> <p>2000/14/CE</p> <ul style="list-style-type: none"> Tipo de dispositivo: martillo manual para romper el hormigón Nombre del modelo: Hitachi Martillo demoledor H90SG Peso del dispositivo: 33 kg Procedimiento de evaluación de conformidad: Anexo VI Entidad notificada: CE 0044 TÜV NORD CERT Am TÜV 1, 30519 Hannover, Alemania Nivel de potencia acústica medida: 104 dB Nivel de potencia acústica garantizada: 106 dB <p>El director de nuestro departamento de diseño conserva la documentación. Esta declaración se aplica a los productos con marcas de la CE.</p>
<p>Français</p> <p>Objet de la déclaration: Hitachi Marteau de démolition H90SG</p> <p>DECLARATION DE CONFORMITE CE</p> <p>Nous déclarons sous notre seule et entière responsabilité que ce produit est conforme aux normes ou documents de normalisation EN60745-1, EN60745-2-6, EN55014-1, EN55014-2, EN61000-3-2 et EN61000-3-3 en accord avec les Directives 2004/108/CE, 2006/42/CE et 2000/14/CE. Ce produit est aussi conforme à la Directive RoHS 2011/65/EU.</p> <p>Le responsable des normes européennes d'Hitachi Koki Europe Ltd. est autorisé à compiler les données techniques. 2000/14/CE</p> <ul style="list-style-type: none"> Type de matériel: Outil de démolition à main Nom du type: Hitachi Marteau de démolition H90SG Poids du matériel: 33 kg Procédure d'évaluation de conformité: Annexe VI Organisme notifié: CE 0044 TÜV NORD CERT Am TÜV 1, 30519 Hannover, Allemagne Niveau de puissance sonore mesurée: 104 dB Niveau de puissance sonore garanti: 106 dB <p>La documentation technique est conservée par la direction de notre service de conception. Cette déclaration s'applique aux produits désignés CE.</p>	<p>Português</p> <p>Objeto de declaração: Hitachi Martelo H90SG</p> <p>DECLARAÇÃO DE CONFORMIDADE CE</p> <p>Declaramos, sob nossa única e inteira responsabilidade, que este produto está de acordo com as normas ou documentos normativos EN60745-1, EN60745-2-6, EN55014-1, EN55014-2, EN61000-3-2 e EN61000-3-3, em conformidade com as Diretrizes 2004/108/CE, 2006/42/CE e 2000/14/CE. Este produto está também em conformidade com a Diretiva RoHS 2011/65/UE.</p> <p>O Gestor de Normas Europeias da Hitachi Koki Europe Ltd. está autorizado a compilar o ficheiro técnico. 2000/14/CE</p> <ul style="list-style-type: none"> Tipo de equipamento: Martelo de mão para demolição de concreto Nome do tipo: Hitachi Martelo H90SG Peso do equipamento: 33 kg Procedimento de avaliação de conformidade: Anexo VI Órgão notificado: CE 0044 TÜV NORD CERT Am TÜV 1, 30519 Hannover, Alemanha Nível medido de potência de som: 104 dB Nível garantido de potência de som: 106 dB <p>A documentação técnica é mantida de acordo com a decisão do nosso departamento de design. Esta declaração se aplica aos produtos designados CE.</p>
<p>Italiano</p> <p>Objetto della dichiarazione: Hitachi Martello demolitore H90SG</p> <p>DICHIARAZIONE DI CONFORMITÀ CE</p> <p>Dichiariamo sotto nostra responsabilità che questo prodotto è conforme agli standard o ai documenti sulla standardizzazione EN60745-1, EN60745-2-6, EN55014-1, EN55014-2, EN61000-3-2 e EN61000-3-3 in conformità alle Direttive 2004/108/CE, 2006/42/CE e 2000/14/CE. Il prodotto è inoltre conforme alla direttiva RoHS 2011/65/EU.</p> <p>Il Responsabile delle Norme Europee di Hitachi Koki Ltd. è autorizzato a compilare la scheda tecnica. 2000/14/CE</p> <ul style="list-style-type: none"> Tipo di apparecchiatura: Demolitore per cemento portante Nome di tipo: Hitachi Martello demolitore H90SG Peso dell'apparecchiatura: 33 kg Procedimento di valutazione conformità: Allegato VI Ente notificato: CE 0044 TÜV NORD CERT Am TÜV 1, 30519 Hannover, Germania Livello di potenza sonora misurato: 104 dB Livello di potenza sonora garantito: 106 dB <p>La documentazione tecnica è conservata da parte del nostro responsabile del reparto di progettazione. Questa dichiarazione è applicabile ai prodotti cui sono applicati i marchi CE.</p>	<p>Svenska</p> <p>Objekt för deklaration: Hitachi Mejselhammare H90SG</p> <p>EF-DEKLARATION BETRÄFFANDE LIFKÖRMIGHET</p> <p>Vi tillkännager med eget ansvar att denna produkt överensstämmer med standard eller standardiserings dokument EN60745-1, EN60745-2-6, EN55014-1, EN55014-2, EN61000-3-2 och EN61000-3-3 i enlighet med direktiven 2004/108/EF, 2006/42/EF och 2000/14/EF. Denna produkt efterlever även RoHS-direktiv 2011/65/EU.</p> <p>Den europeiska standardiseringen på Hitachi Koki Europe Ltd. är auktoriserad att utarbeta den tekniska filen. 2000/14/EF</p> <ul style="list-style-type: none"> Typ av utrustning: Handhållen betongbrytningsmaskin Typnamn: Hitachi Mejselhammare H90SG Apparattens vikt: 33 kg Konformitetsbedömningsmetod: Annex VI Underrättat organ: CE 0044 TÜV NORD CERT Am TÜV 1, 30519 Hannover, Tyskland Uppmätt ljudstyrkenivå: 104 dB Garanterad ljudstyrkenivå: 106 dB <p>Chefen för vår designavdelning sparar den tekniska dokumentationen för framtida behov. Denna deklaration gäller för CE-märkningarna på produkten.</p>
<p>Hitachi Koki Europe Ltd. Clonshaugh Business & Technology Park, Dublin 17, Ireland</p> <p>Representative office in Europe Hitachi Power Tools Europe GmbH Siemensring 34, 47877 Willich 1, F. R. Germany</p> <p>Head office in Japan Hitachi Koki Co., Ltd. Shinagawa Intercity Tower A, 15-1, Konan 2-chome, Minato-ku, Tokyo, Japan</p> <p> 30. 6. 2014 John de Loughry European Standard Manager</p> <p> 30. 6. 2014 F. Tashimo Vice-President & Director</p>	

<p style="text-align: center;">Dansk</p> <p>Genstand for erklæring: Hitachi Mejselhammer H90SG</p> <p style="text-align: center;">EF-OVERENSSTEMMESESERKLÆRING</p> <p>Vi erklærer vores fuldstændige ansvar for, at dette produkt modsvare gældende standard eller standardiserings dokumenter EN60745-1, EN60745-2-6, EN55014-1, EN55014-2, EN61000-3-2 og EN61000-3-3 i overensstemmelse med direktiver 2004/108/EF, 2006/42/EF og 2000/14/EF. Dette produkt er også i overensstemmelse med RoHS direktiv 2011/65/EU.</p> <p>Chefen for europæiske standarder hos Hitachi Koki Europe Ltd. er autoriseret til at compilere den tekniske fil.</p> <p>2000/14/EF</p> <ul style="list-style-type: none"> • Udstyrstype: Håndholdt betongruber • Typenavn: Hitachi Mejselhammer H90SG • Udstyrets vægt: 33 kg • Procedure for fastsættelse af ensartethed: Bilag VI • Anmeldt organisation: CE 0044 TÜV NORD CERT Am TÜV 1, 30519 Hannover, Tyskland • Målt lydtrykniveau: 104 dB • Garanteret lydstrykniveau: 106 dB • Den tekniske dokumentation opbevares af vores designafdeling. <p>Denne erklæring gælder produkter, der er mærket med CE.</p>	<p style="text-align: center;">Polski</p> <p>Przedmiot deklaracji: Hitachi Młot udarowy H90SG</p> <p style="text-align: center;">DEKLARACJA ZGODNOŚCI Z EC</p> <p>Oznajmiamy z całkowitą odpowiedzialnością, że produkt ten jest zgodny ze standardami lub standardowymi dokumentami EN60745-1, EN60745-2-6, EN55014-1, EN55014-2, EN61000-3-2 i EN61000-3-3 w zgodzie z Zaśladami, 2004/108/EC, 2006/42/EC i 2000/14/EC. Ten produkt spełnia także wymagania Dyrektywy RoHS 2011/65/EU.</p> <p>Menedżer Standardów Europejskich w firmie Hitachi Koki Europ Ltd. Jest upoważniony do kompilowania pliku technicznego.</p> <p>2000/14/EC</p> <ul style="list-style-type: none"> • Typ narzędzia: Ręczny młot do kruszenia betonu • Nazwa typu: Hitachi Młot udarowy H90SG • Waga narzędzia: 33 kg • Procedura oceny zgodności: Annex VI • Jednostka notyfikowana: CE 0044 TÜV NORD CERT Am TÜV 1, 30519 Hannover, Niemcy • Zmierzony poziom mocy dźwięku: 104 dB • Gwarantowany poziom mocy dźwięku: 106 dB • Dokumentacja techniczna jest utrzymywana przez kierownictwo naszego działu konstrukcyjnego. <p>To oświadczenie odnosi się do załączonego produktu z oznaczeniami CE.</p>
<p style="text-align: center;">Norsk</p> <p>Erklæringsens objekt: Hitachi Elektrisk borehammer H90SG</p> <p style="text-align: center;">EF'S ERKLÆRING OM OVERENSSTEMMELSE</p> <p>Vi erklærer herved at vi påtar oss det fulle ansvar for at dette produkt er i overensstemmelse med normer eller standardiseringsdokumentene EN60745-1, EN60745-2-6, EN55014-1, EN55014-2, EN61000-3-2 og EN61000-3-3 i samsvar med direktivene 2004/108/EF, 2006/42/EF og 2000/14/EF. Dette produktet er også i samsvar med RoHS-direktiv 2011/65/EU.</p> <p>Lederen for europeiske standarder ved Hitachi Koki Europe Ltd. har fullmakt til å utarbeide det tekniske dokumentet.</p> <p>2000/14/EF</p> <ul style="list-style-type: none"> • Utstyrstype: Håndholdt brekkhammer • Typenavn: Hitachi Elektrisk borehammer H90SG • Utstyrets vekt: 33 kg • Prosedyre for konformitetsvurdering: Annex VI • Underrettet organ: CE 0044 TÜV NORD CERT Am TÜV 1, 30519 Hannover, Tyskland • Målt lydeffektivitet: 104 dB • Garantert lydeffektivitet: 106 dB • Den tekniske dokumentasjonen oppbevares av lederen i designavdelingen. <p>Denne erklæringen gjelder produktets påklærte CE-merking.</p>	<p style="text-align: center;">Magyar</p> <p>Megfelelőségi nyilatkozat: Hitachi Vésókalapács H90SG</p> <p style="text-align: center;">EK MEGFELELŐSÉGI NYILATKOZAT</p> <p>Teljes felelősségünk tudatában kijelentjük, hogy ez a termék megfelel az EN60745-1, EN60745-2-6, EN55014-1, EN55014-2, EN61000-3-2 és EN61000-3-3 szabványoknak illetve szabványostísi dokumentumoknak, az Európa Tanács 2004/108/EK, 2006/42/EK és 2000/14/EK Direktívával összhangban. Ez a termék is megfelel a 2011/65/EU RoHS irányelvnek.</p> <p>Az Hitachi Koki Europe Ltd. Európai Szabványkezelője fel van hatalmazva a műszaki fájel elkészítésére.</p> <p>2000/14/EC</p> <ul style="list-style-type: none"> • Akészülék típusa: Kézi betontörő szerszám • Típuszám: Hitachi Vésókalapács H90SG • Akészülék súlya: 33 kg • Megfelelőségi eljárás: Annex VI • Ertesített hatóság: CE 0044 TÜV NORD CERT Am TÜV 1, 30519 Hannover, Németország • Mért hanglejtéshatárny szint: 104 dB • Garantált hanglejtéshatárny szint: 106 dB • A műszaki dokumentáció a tervezési osztályunk vezetőjénél található. <p>Jelen nyilatkozat a termékem feltüntetett CE jelzésre vonatkozik.</p>
<p style="text-align: center;">Suomi</p> <p>Ilmoituksen kohde: Hitachi Piikkausvasara H90SG</p> <p style="text-align: center;">EY-ILMOITUS YHDENMUKAISUUDESTA</p> <p>Yksinomaista vastuuta otamme, että tämä tuote vastaa tai normitettuja dokumentteja EN60745-1, EN60745-2-6, EN55014-1, EN55014-2, EN61000-3-2 ja EN61000-3-3 ohjeiden 2004/108/EY, 2006/42/EY ja 2000/14/EY mukaisesti. Tämä tuote on myös RoHS-direktiivin (2011/65/EU) mukainen.</p> <p>Hitachi Koki Europe Ltd. on eurooppalaisen standardien johtaja on valtuutettu laatimaan tekniset asiakirjat.</p> <p>2000/14/EF</p> <ul style="list-style-type: none"> • Laitteen tyyppi: Kännettävä betonimurain • Tyypinimi: Hitachi Piikkausvasara H90SG • Laitteen paino: 33 kg • Yhdennäköisyyden määrittäminen: Annex VI • Ilmoitettu elin: CE 0044 TÜV NORD CERT Am TÜV 1, 30519 Hannover, Germany • Mittattu äänenpainetaso: 104 dB • Taattu äänenpainetaso: 106 dB • Suunnitteluosaston johto pitää yllä teknisiä tietoja. <p>Tämä ilmoitus sovelletaan tuotekohtaiseen CE-merkintään.</p>	<p style="text-align: center;">Čeština</p> <p>Předmět prohlášení: Hitachi Sekací kladivo H90SG</p> <p style="text-align: center;">PROHLÁŠENÍ O SHODĚ S CE</p> <p>Prohlášíme na svoji zodpovědnost, že tento výrobek odpovídá normám EN60745-1, EN60745-2-6, EN55014-1, EN55014-2, EN61000-3-2 a EN61000-3-3 v souladu se směrnici 2004/108/EC, 2006/42/EC a 2000/14/EC. Tento výrobek je rovněž v souladu se směrnici RoHS 2011/65/EU.</p> <p>Vedoucí pracovník pro Evropské normy v Hitachi Koki Europe Ltd. je oprávněný ke zpracování technického souboru.</p> <p>2000/14/EC</p> <ul style="list-style-type: none"> • Druh zařízení: Sekací kladivo • Typ: Hitachi Sekací kladivo H90SG • Váha zařízení: 33 kg • Homologace: Annex VI • Organizace, kde byla homologace oznámena: CE 0044 TÜV NORD CERT Am TÜV 1, 30519 Hannover, Německo • Naměřená hluková úroveň: 104 dB • Zaručená max. hluková úroveň: 106 dB • Technická dokumentace je uložena u vedoucího našeho konstrukčního oddělení. <p>Toto prohlášení platí pro výrobek označený značkou CE.</p>
<p style="text-align: center;">Ελληνικά</p> <p>Αντικείμενο δήλωσης: Hitachi Κρουστικό Η90SG</p> <p style="text-align: center;">EK ΔΗΛΩΣΗΣ ΕΝΑΡΜΟΝΙΣΜΟΥ</p> <p>Δηλώνουμε με απόλυτη υπευθυνότητα ότι αυτό το προϊόν είναι εναρμονισμένο με τα πρότυπα ή τα έγγραφα δημοσίευσης προτύπων EN60745-1, EN60745-2-6, EN55014-1, EN55014-2, EN61000-3-2 και EN61000-3-3 σε συμφωνία με τις Οδηγίες 2004/108/ΕΚ, 2006/42/ΕΚ και 2000/14/ΕΚ. Αυτό τα προϊόν συμμορφώτα επίσης με την οδηγία RoHS 2011/65/ΕΥ.</p> <p>Ο υπεύθυνος για τα ευρωπαϊκά πρότυπα στην Hitachi Koki Europe Ltd. είναι εξουσιοδοτημένος να συντάσσει τον τεχνικό φάκελο.</p> <p>2000/14/ΕΚ</p> <ul style="list-style-type: none"> • Τύπος μηχανήματος: Φασαριστή ταμπετών που κρατιέται από το χέρι • Ονομασία τύπου: Hitachi Κρουστικό Η90SG • Βάρος μηχανήματος: 33 kg • Διαδικασία έλεγχου εναρμόνιστου: Παράρτημα VI • Πλατφόρμα προς γνωστοποίηση: CE 0044 TÜV NORD CERT Am TÜV 1, 30519 Hannover, Germany • Μετρημένο επίπεδο ηχητικής ισχύος: 104 dB • Εγγυημένο επίπεδο ηχητικής ισχύος: 106 dB • Ο συγκεκριμένος τύπος μηχανήματος σχεδιάστηκε διατηρεί την τεχνική τεκμηρίωση γιατί τη χρειάζεται. <p>Αυτή η δήλωση ισχύει στο προϊόν με το σημάδι CE.</p>	<p style="text-align: center;">Türkçe</p> <p>Beyan konusu: Hitachi Kırıcı H90SG</p> <p style="text-align: center;">AB UYGUNLUK BEYANI</p> <p>Bu ürünü, 2004/108/EC, 2006/42/EC ve 2000/14/EC sayılı Direktiflerine uygun olarak, EN60745-1, EN60745-2-6, EN55014-1, EN55014-2, EN61000-3-2 ve EN61000-3-3 sayılı standartlara ve standartlaşma belgelenme uygun olduğunu, tamamen kendi sorumluluğumuz altında beyan ederiz. Bu ürün, ayrıca RoHS Yönetmeliği 2011/65/EY'ya uygundur.</p> <p>Hitachi Koki Europe Ltd. Avrupa Standartlar Müdürlüğü, teknik dosyası hazırlama yetkisine sahiptir.</p> <p>2000/14/EC</p> <ul style="list-style-type: none"> • Aletlin tipi: El tipi beton kırıcı • Tip adı: Hitachi Kırıcı H90SG • Aletlin ağırlığı: 33 kg • Uygunluk değerlendirme prosedürü: EKL V • Değerlendirme Kurum CE 0044 TÜV NORD CERT Am TÜV 1, 30519 Hannover, Almanya • Ölçülen ses gücü seviyesi: 104 dB • Garantili edilen ses gücü seviyesi: 106 dB • Teknik belgeler tasarm bölümümüzün idaresi tarafında muhafaza edilir. <p>Bu beyan, üzerinde CE işareti bulunan ürünler için geçerlidir.</p>
<p>Hitachi Koki Europe Ltd. Clonshaugh Business & Technology Park, Dublin 17, Ireland</p> <p>Representative office in Europe Hitachi Power Tools Europe GmbH Siemensring 34, 47877 Willich 1, F. R. Germany</p> <p>Head office in Japan Hitachi Koki Co., Ltd. Shinagawa Intercity Tower A, 15-1, Konan 2-chome, Minato-ku, Tokyo, Japan</p>	<p style="text-align: right;">30. 6. 2014</p> <p style="text-align: right;"></p> <p style="text-align: right;">John de Loughry European Standard Manager 30. 6. 2014</p> <p style="text-align: right;"></p> <p style="text-align: right;">F. Tashimo Vice-President & Director</p>

<p align="center">Română</p> <p>Obiectul declarației: Hitachi Ciocan demolator H90SG</p> <p align="center">DECLARAȚIE DE CONFORMITATE CE</p> <p>Declaram pe propria răspundere că acest produs este în conformitate cu standardele sau documentele de standardizare EN60745-1, EN60745-2-6, EN55014-1, EN55014-2, EN61000-3-2 și EN61000-3-3, în conformitate cu Directivele 2004/108/EC, 2006/42/EC și 2000/14/EC. Acest produs este compatibil de asemenea cu Directiva RoHS 2011/65/EU. Managerul standardelor europene de la Hitachi Koki Europe Ltd. este autorizat să completeze fișa tehnică. 2000/14/EC.</p> <ul style="list-style-type: none"> • Tip de echipament: Spărgător manual de beton • Denumire tip: Hitachi Ciocan demolator H90SG • Greutatea echipamentului: 33 kg • Procedură de evaluare a conformității: Anexa VI • Organism de certificare: CE 0044 TÜV NORD CERT Am TÜV 1, 30519 Hannover, Germania • Nivel măsurat al puterii sonore: 104 dB • Nivel garantat al puterii sonore: 106 dB • Documentația tehnică se află la șeful departamentului nostru de design. <p>Această declarație se aplică produsului cu marcajul CE.</p>	<p align="center">Srpski</p> <p>Predmet deklaracije: Hitachi Hidraulični čekić H90SG</p> <p align="center">EC DEKLARACIJA O SAOBRAZNOSTI</p> <p>Pod punom odgovornošću izjavljujemo da je ovaj proizvod usaglašen sa standardima ili standardizacionim dokumentima EN60745-1, EN60745-2-6, EN55014-1, EN55014-2, EN61000-3-2 i EN61000-3-3 u skladu sa Direktivama 2004/108/EC, 2006/42/EC i 2000/14/EC. Ovaj proizvod je takođe usklađen sa RoHS direktivom 2011/65/EU. Direktor za evropske standarde u kompaniji Hitachi Koki Europe Ltd. odgovoran je za sastavljanje tehničke dokumentacije. 2000/14/EC.</p> <ul style="list-style-type: none"> • Tip opreme: Ručni razbijajući betona • Naziv tipa: Hitachi hidraulični čekić H90SG • Težina opreme: 33 kg • Postupak procene saobraznosti: Dopuna VI • Ovlašćeno telo: CE 0044 TÜV NORD CERT Am TÜV 1, 30519 Hannover, Nemačka • Izmjerena jačina zvuka: 104 dB • Garantovana jačina zvuka: 106 dB • Tehničku dokumentaciju čuva šef našeg projektnog odeljenja. <p>Ova deklaracija se odnosi na proizvode sa CE oznakom.</p>
<p align="center">Slovenščina</p> <p>Predmet deklaracije: Hitachi Rušilno kladivo H90SG</p> <p align="center">ES IZJAVA O SKLADNOSTI</p> <p>Izjavljam za vsvo odgovornost, da je izdelek v skladu s standardi in dokumenti standardizacije EN60745-1, EN60745-2-6, EN55014-1, EN55014-2, EN61000-3-2 in EN61000-3-3 ter v skladu z direktivo Direktiva 2004/108/ES, 2006/42/ES in 2000/14/ES. Ta izdelek je prav tako v skladu z Direktivo RoHS 2011/65/EU. Vodja evropskih standardov pri Hitachi Koki Europe Ltd. je pooblaščen za pripravo tehnične dokumentacije. 2000/14/ES.</p> <ul style="list-style-type: none"> • Vrsta opreme: Ručni lomilec betona • Ime izdelka: Hitachi Udarno kladivo H90SG • Teža opreme: 33 kg • Postopek ocenjevanja skladnosti: Dodatek VI • Priglasjen organ: CE 0044 TÜV NORD CERT Am TÜV 1, 30519 Hannover, Nemčija • Izmerjen nivo jakosti hrupa: 104 dB • Zajamčen nivo jakosti hrupa: 106 dB • Tehnična dokumentacija se hrani pri vodji našega oddelka za oblikovanje. <p>Ta deklaracija se uporablja za izdelek označen z oznako CE.</p>	<p align="center">Hrvatski</p> <p>Predmet deklaracije: Hitachi Pneumatski čekić H90SG</p> <p align="center">EC IZJAVA O SUKLADNOSTI</p> <p>Pod vlastitom odgovornošću izjavljujemo da ovaj proizvod zadovoljava standarde ili dokumente za standardizaciju EN60745-1, EN60745-2-6, EN55014-1, EN55014-2, EN61000-3-2 i EN61000-3-3 sukladno Direktivama 2004/108/EC, 2006/42/EC i 2000/14/EC. Ovaj proizvod je također sukladan s RoHS Direktivom 2011/65/EU. Menadžer za europske standarde u tvrtki Hitachi Koki Europe Ltd. ovlašten je za sastavljanje tehničke dokumentacije. 2000/14/EC.</p> <ul style="list-style-type: none"> • Vrsta opreme: Ručni razbijajući betona • Naziv vrste: Hitachi pneumatski čekić H90SG • Težina opreme: 33 kg • Postupak za ocjenu sukladnosti: Prilog VI • Nadležno tijelo: CE 0044 TÜV NORD CERT Am TÜV 1, 30519 Hannover, Njemačka • Izmjerena razina zvučne snage: 104 dB • Zajamčena razina zvučne snage: 106 dB • Tehničku dokumentaciju čuva čelnik našeg odjela dizajna. <p>Ova izjava primjenjiva je za proizvod s istaknutom oznakom CE.</p>
<p align="center">Slovenčina</p> <p>Predmet vyhlášení: Hitachi Sekacie kladivo H90SG</p> <p align="center">VYHLÁŠENIE O ZHODE - EC</p> <p>Na vlastnú zodpovednosť vyhlasujeme, že tento výrobok spĺňa nasledovnú normu alebo standardizované dokumenty EN60745-1, EN60745-2-6, EN55014-1, EN55014-2, EN61000-3-2 a EN61000-3-3 v súlade so smernicami 2004/108/ES, 2006/42/ES a 2000/14/ES. Tento výrobok spĺňa aj smernicu RoHS 2011/65/EU. Manažér európskych noriem v spoločnosti Hitachi Koki Europe Ltd. má oprávnenie na zostavovanie technickej dokumentácie. 2000/14/ES.</p> <ul style="list-style-type: none"> • Typ zariadenia: Ručný drvič betónu • Názov typu: Hitachi Demolačné kladivo H90SG • Hmotnosť zariadenia: 33 kg • Súlad s procesom ohodnotenia: Príloha VI • Upravovaný orgán: CE 0044 TÜV NORD CERT Am TÜV 1, 30519 Hannover, Nemecko • Naměřená hladina akustického tlaku: 104 dB • Záručená hladina akustického výkonu: 106 dB • Technická dokumentácia sa nachádza v vedúceho nášho návrhového oddelenia. <p>Toto vyhlásenie sa vzťahuje na výrobok s označením CE.</p>	<p align="center">Український</p> <p>Предмет декларування: Hitachi Відбійний молоток H90SG</p> <p align="center">ДЕКЛАРАЦІЯ ВІДПОВІДНОСТІ ЕС</p> <p>Ми декларуємо, що цей виріб відповідає стандартам або стандартизаційним документам EN60745-1, EN60745-2-6, EN55014-1, EN55014-2, EN61000-3-2 та EN61000-3-3 згідно Директив 2004/108/EC, 2006/42/EC та 2000/14/EC. Цей виріб також відповідає директиві про вміст небезпечних речовин 2011/65/EC. Відповідальний за дотримання європейських стандартів у компанії Hitachi Koki Europe Ltd. уповноважений заповнювати технічний паспорт. 2000/14/EC.</p> <ul style="list-style-type: none"> • Тип обладнання: Ручний бетономол • Позначення типу: Hitachi Відбійний молоток H90SG • Вага обладнання: 33 кг • Процедура визначення відповідності: Додаток VI • Орган реєстрації: CE 0044 TÜV NORD CERT Am TÜV 1, 30519 Hannover, Німеччина • Вимірний рівень акустичної потужності: 104 дБ • Гарантований рівень акустичної потужності: 106 дБ • Технічна документація зберігається в начальником відділу проектування. <p>Ця декларація стосується виробу, на який нанесено маркування CE.</p>
<p align="center">Български</p> <p>Предмет на декларацията: Hitachi Чъртан H90SG</p> <p align="center">EO ДЕКЛАРАЦИЯ ЗА СЪОТВЕТСТВИЕ</p> <p>Ние декларираме на собствена отговорност, че този продукт е в съответствие със стандартите или стандартизирани документи EN60745-1, EN60745-2-6, EN55014-1, EN55014-2, EN61000-3-2 и EN61000-3-3 в съответствие с Директиви 2004/108/EC, 2006/42/EC и 2000/14/EC. Този продукт съответства и на Директива RoHS 2011/65/EU. Менеджърът по европейски стандарти в Hitachi Koki Europe Ltd. е в изпълнение на съставянето на техническото досие. 2000/14/EC.</p> <ul style="list-style-type: none"> • Тип оборудване: Ръчен чъртан за бетон • Наименование на типа: Hitachi Чъртан H90SG • Тегло на оборудването: 33 кг • Процедура за оценка на съвместимостта: Приложение VI • Нотифициран орган: CE 0044 TÜV NORD CERT Am TÜV 1, 30519 Хановер, Германия • Измерено ниво на акустична мощност: 104 dB • Гарантирано ниво на акустична мощност: 106 dB • Техническата документация се съхранява от началника на нашия проектантски отдел. <p>Тази декларация е приложима за продукт с прикрена маркировка CE.</p>	<p align="center">Русский</p> <p>Предмет декларирования: Hitachi Отбойный молоток H90SG</p> <p align="center">ДЕКЛАРАЦИЯ СООТВЕТСТВИЯ ЕС</p> <p>Мы с полной ответственностью заявляем, что данное изделие соответствует стандартам или документам стандартизации EN60745-1, EN60745-2-6, EN55014-1, EN55014-2, EN61000-3-2 и EN61000-3-3 согласно Директивам, 2004/108/EC, 2006/42/EC и 2000/14/EC. Данный продукт соответствует требованиям Директивы 2011/65/EC по ограничению на использование опасных веществ. Менеджер отдела европейских стандартов качества компании Hitachi Koki Europe Ltd. имеет право составлять технический файл. 2000/14/EC.</p> <ul style="list-style-type: none"> • Тип оборудования: Ручной бетономол • Обозначение типа: Hitachi Отбойный молоток H90SG • Вес оборудования: 33 кг • Процедура определения соответствия: Дополнение VI • Орган регистрации: CE 0044 TÜV NORD CERT At THV 1, 30519 Ганновер, Германия • Измеренный уровень мощности звука: 104 дБ • Гарантированный уровень мощности звука: 106 дБ • Техническая документация сохраняется начальником отдела проектирования. <p>Данная декларация относится к изделиям, на которых имеется маркировка CE.</p>

Hitachi Koki Europe Ltd.
Clonshaugh Business & Technology Park, Dublin 17, Ireland

Representative office in Europe
Hitachi Power Tools Europe GmbH
Siemensring 34, 47877 Willich 1, F. R. Germany

Head office in Japan
Hitachi Koki Co., Ltd.
Shinagawa Intercity Tower A, 15-1, Konan 2-chome,
Minato-ku, Tokyo, Japan



30. 6. 2014

John de Loughry

John de Loughry
European Standard Manager

30. 6. 2014

F. Tashimo

F. Tashimo
Vice-President & Director



Hitachi Koki Co., Ltd.

406
Code No. C99700272 M
Printed in Malaysia